



ELETTRO UTENSILI 2024

Portatili | Stazionari | Automotive



POWER X-CHANGE

Il Massimo della Competenza nei Sistemi a Batteria	6	Levigatrice rotorbitale a batteria	39
Gamma Power X-Change	8	Lucidatrice / Levigatrice per auto a batteria	39
Guida alla scelta della batteria	10	Accessori Lucidatrici	39
Trapani / Avvitatori a batteria	14	Lucidatrice per auto a batteria	40
Trapani / Avvitatori a percussione a batteria	16	Accessori Lucidatrici	40
Trapano Angolare a batteria	19	Ventilatore a batteria	40
Avvitatori per cartongesso a batteria	19	Adattatore USB a batteria	40
Kit Utensili	19	Cassa audio a batteria	40
Avvitatori ad impulsi a batteria	20	Lampade a batteria	41
Martelli tassellatori e demolitori a batteria	21	Soffiatore per officina a batteria	42
Miscelatori a batteria / fruste	23	Smerigliatrice a stelo a batteria	42
Seghe a nastro per metallo a batteria	23	Pistola colla a caldo a batteria	42
Smerigliatrici angolari a batteria	24	Pistola aria calda a batteria	42
Fresatrice orizzontale a batteria	26	Accessori per pistole a colla a caldo	42
Pialetto a batteria / Fresatrice Palmare	26	Pistola a spruzzo a batteria	43
Seghetti alternativi a batteria	27	Tagliapiastrelle a batteria	43
Graffettatrici/Chiodatrici a batteria	29	Sistema Valigette E-Casa	44
Pistola per silicone a batteria	30	Valigette / Borse	45
Seghe circolari a batteria	31	Spazzatrice manuale a batteria	46
Mini sega circolare a batteria / Accessori	31	Idropistola a batteria	47
Gattucci a batteria	32	Lavapavimenti a batteria	48
Banco sega a batteria	32	Scopa aspirapolvere a batteria	49
Troncatrice a batteria	33	Lavavetri a batteria	48
Troncatrice radiale a batteria	33	Aspiratori solidi e liquidi a batteria	49
Lima a batteria	34	Aspiratori solidi e liquidi/Aspirabriciole/Aspiracenere a batteria	50
Utensili multifunzione a batteria	35	Compressori a batteria	51
Levigatrici per muro a batteria	36	Compressori portatili a batteria	52
Levigatrice a nastro a batteria	38	Compressori alta / bassa pressione	52
Levigatrici orbitali a batteria	38	Compressori a batteria	53
		Accessori Power X-Change	54



UTENSILI PORTATILI

Utensili Portatili	54	Mini sega circolare / Accessori	75
Avvitatori a batteria 3.6 V	60	Gattucci universali	76
Trapano avvitatore a batteria 18 V	60	Utensili multifunzione	77
Avvitatori per cartongesso	60	Accessori multifunzione	78
Trapani a percussione	61	Smerigliatrice a stelo / Accessori	78
Martelli tassellatori classe 2 KG	62	Levigatrici orbitali	79
Martelli tassellatori classe 5 KG	63	Levigatrici a nastro	80
Martelli demolitori	65	Levigatrici triangolari	80
Miscelatori	67	Levigatrici orbitali	81
Smerigliatrici angolari (230 mm) / Accessori	68	Levigatrici rotorbitali	81
Smerigliatrici angolari (125 mm)	69	Levigatrici per muro / accessori	82
Smerigliatrici angolari (115 mm)	70	Graffettatrici / Accessori	84
Scanalatori per muro	71	Pistola per colla a caldo	84
Fresatrice orizzontale / Accessori	71	Pistole ad aria calda	85
Fresatrici verticali	72	Rilevatore digitale	86
Pialetti elettrici	72	Livella laser / Accessori	86
Seghetti alternativi	73	Misuratori laser	87
Seghe circolari	74	Livella laser a raggio incrociato	87
Sega ad immersione / Accessori	75	Livella Laser a Raggio Incrociato	87



MACCHINE STAZIONARIE

Macchine Stazionarie	88
Troncatrici	90
Troncatrici Radiali	91
Accessori troncatrici	92
Troncatrici con piano superiore	93
Seghe circolari con banco e squadratrici	94
Banco sega	96
Seghe circolari da banco	96
Banchetto estensibile	96
Banco per troncatrici	96
Pialla a filo e spessore / Accessori	97
Trafo oscillante / Accessori	97
Seghe a nastro	98
Tornio per legno / Accessori	99
Aspira trucioli	99
Aspiratori solidi e liquidi	100
Accessori per aspiratori solidi e liquidi	104
Idropultrici	107

Accessori per idropultrici	108
Compressori Silenziati	109
Compressori lubrificati	110
Compressori autolubrificati (senza olio)	111
Utensili aria compressa	112
Tagliapietre	116
Tagliapiastrelle	117
Trapani a colonna / accessori	118
Smerigliatrici da banco	119
Levigatrici da banco	120
Troncatrice per metallo	120
Argani con cavo da 18 metri	121
Paranco a catena	121
Braccio per argano / paranco	121
Transpallet	122
Carrelli porta utensili per officina	122
Banco lavoro	122
Generatori di corrente Inverter	123
Generatori di corrente	124



ACCESSORI AUTO

Automotive	125
Compressori 12 V per auto	126
Cavi avviamento	126
Avviatori - Power Bank	127
Caricabatterie con microprocessore	129

Caricabatterie analogici	130
Cricchetto sollevatore	130
Avvitatore ad impulsi	131
Lucidatrici per auto / Accessori	131
Lucidatrice e levigatrice per auto	131

EINHELL, PROMESSE GARANTITE

Sviluppiamo i nostri prodotti in modo da renderti possibile realizzare qualsiasi cosa. Le nostre priorità sono funzionalità, sicurezza e qualità. Questa è la nostra PROMESSA! La nostra GARANZIA!

- **Garanzia su tutti i prodotti Einhell**
Estensione della garanzia su tutti gli articoli a marchio Einhell fino a 3 anni.*



ECCO COME:

Registrati sul sito www.einhell.it ed accedi all'area per l'estensione di garanzia. Maggiori informazioni su www.einhell.it/it-it/assistenza/garanzia-di-prodotto

einhell.it
>>>

* Batterie + materiale d'usura esclusi



**EINHELL E' GOLD PARTNER
DI FC BAYERN!**

SIAMO PARTNER. EINHELL E FC BAYERN.

Nella nostra ricerca di un partner per il quale le prestazioni e la resistenza siano importanti quanto lo sono per noi, che apprezziamo la potenza e la flessibilità e persegua costantemente i propri obiettivi, abbiamo trovato quello che cercavamo: da agosto 2021, **Einhell come Gold Partner è stato nominato Home & Garden Expert dell'FC Bayern**. In campo o intorno all'Allianz Arena: sii presente quando implementiamo progetti entusiasmanti con gli attrezzi da giardino e elettrici del nostro sistema di batterie Power X-Change, consentendo ai giocatori di **fare tutto il possibile** sul campo.

UNA PARTNERSHIP. ALLO STESSO LIVELLO.

Ispirare le persone dando il massimo ogni giorno. Lavorare come una squadra con prestazioni e perseveranza per affrontare ogni sfida. E con ciò convincere con la propria tecnologia e competenza. Einhell e FC Bayern non solo condividono l'amore per la loro casa nel cuore della Baviera, ma condividono soprattutto valori comuni e la stessa mentalità. In quanto supporto alla squadra dell'FC Bayern, ora siamo parte ufficiale del club e Garden Expert quindi esperti, abitanti e garanti per partite senza intoppi e fruttuosi allenamenti.

La nostra missione? Raggiungere insieme un livello superiore!



Einhell

ECCELLENZA NELLA BATTERIA.



DUE PARTNER. UNA MISSIONE.

IL MASSIMO DELLE PERFORMANCE.



**EINHELL È ORGOGLIOSA DI ESSERE PARTNER
DI MERCEDES-AMG PETRONAS F1.**

Official Tool Expert



AMG
PETRONAS
FORMULA ONE TEAM



LIBERTÀ SENZA FILI IN CASA E IN GIARDINO

Finalmente niente più cavi troppo corti o recisi.

Non devi più preoccuparti delle prolunghine che sono troppo corte o insufficienti. Il dispositivo arriva al progetto invece del contrario. Inserisci semplicemente la batteria, sei pronto per partire, che si tratti di un tosaerba, pompa da giardino, martello perforatore o aspirapolvere per solidi e liquidi. Questa è la sensazione di libertà data dal lavorare senza fili.



ULTIMA TECNOLOGIA QUALITÀ COLLAUDATA

Così puoi divertirti a usare la tua macchina per molto tempo.

Le batterie Power X-Change sono il fulcro della piattaforma. Ecco perché usiamo solo i migliori componenti come le celle agli ioni di litio ad alte prestazioni e il nostro sistema elettronico intelligente di gestione della batteria ABS. Questo rende le batterie PXC tra le più sicure del settore e garantisce efficienza, affidabilità e durata.



MACCHINE POTENTI BATTERIE A LUNGA DURATA

Non importa quanto sia impegnativo il tuo progetto: Power X-Change non ti deluderà.

Problemi di potenza? Non se ne parla! Con il sistema di batterie intercambiabili PXC, le nostre macchine a batteria offrono fino a 2520 Watt di potenza (grazie alla batteria da 5.2 Ah di capacità) rendendole facilmente paragonabili alle macchine con cavo! Che tu voglia semplicemente appendere uno scaffale o forare un solido muro di cemento, con Power X-Change sei attrezzato per affrontare qualsiasi sfida con potenza e resistenza.



1 BATTERIA. 1000 POSSIBILITÀ PER GLI APPASSIONATI DEL FAI DA TE E DEL GIARDINO

Versatile come te: alimentazione a batteria per ogni necessità.

Power X-Change è il primo sistema a batteria ricaricabile che offre ai giardinieri hobbisti e agli appassionati di fai da te una selezione senza rivali di utensili a batteria. La famiglia PXC contiene già oltre 300 dispositivi e il numero è in costante aumento.





ACTIVE BATTERY MANAGEMENT SYSTEM SISTEMA INTELLIGENTE DI CONTROLLO ELETTRONICO

Il sistema elettronico di gestione attiva della batteria assistito, in modo permanente, da computer monitora e controlla tutti i processi legati alla sicurezza dei componenti elettrici e hardware associato. Ciò si traduce in tutta una serie di vantaggi:

- MAGGIORE VITA/DURATA DELLA BATTERIA
- TEMPI DI ESERCIZIO MASSIMIZZATI
- POTENZA UTENSILE OTTIMIZZATA
- MAGGIORE SICUREZZA



TWIN-PACK®

18V + 18V = 36V

TECHNOLOGY

TWIN-PACK® TECHNOLOGY 18 V + 18 V = 36 V

Se un dispositivo necessita di più potenza di quella fornita da una singola batteria ricaricabile da 18 V, ne aggiungiamo semplicemente una seconda e quindi generiamo 18 V + 18 V = 36 V. La chiamiamo Twin-Pack © Technology. Se la tensione (V) viene raddoppiata, anche la potenza (W) viene raddoppiata.

La tecnologia Double Twin-Pack a sua volta rende possibile lavorare ancora più a lungo senza il fastidio della ricarica. In questo caso vengono utilizzate quattro batterie ricaricabili. Quando l'energia delle prime due batterie si esaurisce, il sistema passa automaticamente alle due batterie aggiuntive.



POWER X-CHANGE PLUS POTENZA IN SURPLUS

Le batterie ricaricabili variano non solo in termini di tempo funzionamento e peso. Ciò che è anche di fondamentale importanza è la potenza che forniscono. La tecnologia Power X-Change PLUS rende disponibile più energia dallo stesso numero di celle, in modo da poter lavorare con maggiore potenza anche su applicazioni impegnative.

Se, ad esempio, si desidera utilizzare la smerigliatrice angolare per lavori di taglio, il tempo di esecuzione (vedere classificazione Ah) generalmente non è critico. Una potenza sufficiente, d'altra parte, lo è. Un'auto è un utile confronto. In salita o in sorpasso è necessaria più potenza, ovvero più CV o rispettivamente kW.

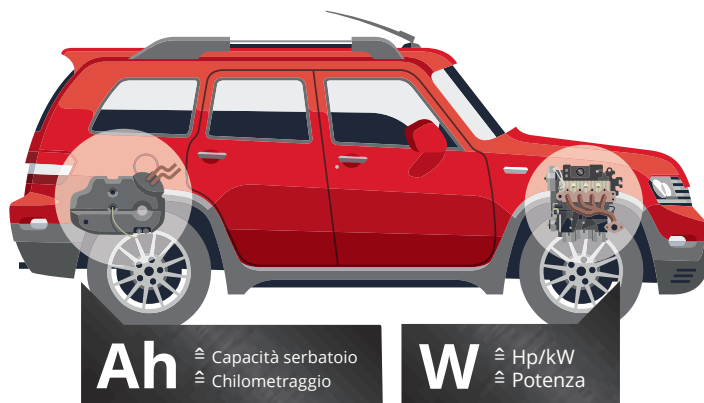

Ah ≙ Capacità serbatoio
≙ Chilometraggio

W ≙ Hp/kW
≙ Potenza



DIVENTA



BRUSHLESS ENERGY - PER LAVORARE IN MODO PIU' EFFICIENTE

Molte macchine Power X-Change sono dotate di motore brushless (senza spazzole). Questo offre innumerevoli vantaggi rispetto ai motori a spazzole (o carboncini)

- PIÙ POTENZA
- MAGGIORE AUTONOMIA
- DURATA DI VITA PIÙ LUNGA
- STRUTTURA ERGONOMICA PIÙ COMPATTA
- ASSENZA DI MANUTENZIONE



25%
+ Più potenza*

50%
+ Più autonomia*

100%
+ Più durata di vita*



PUREPOWER
BRUSHLESS

- + 25% Potenza*
- + 50% Autonomia*
- + 100% Durata di vita*
- + 10 Anni di garanzia**

* Solo sul motore previa registrazione online.
** Sui motori brushless previa registrazione online.

* Dati indicativi rispetto ai tradizionali motori a spazzole



Einhell

ECCELLENZA NELLA BATTERIA.



1 BATTERIA.

PER PIÙ DI 300 ARTICOLI



LI.

SOLO CON EINHELL.

GUIDA ALLA SCELTA DELLA BATTERIA



			18 V 2.0 Ah	18 V 2.5 Ah	18 V 3.0 Ah	18 V 4.0 Ah	18 V 5.2 Ah
Trapani Avvitatori	TE-CD 18 Li Brushless		350 pz	440 pz	530 pz	700 pz	920 pz
	TE-CD 18/50 Li Brushless		320 pz	400 pz	480 pz	640 pz	830 pz
	TE-CD 18 Li E		300 pz	380 pz	450 pz	600 pz	790 pz
	TE-CD 18/40 Li		305 pz	380 pz	460 pz	610 pz	770 pz
	TE-CD 18/2 Li		240 pz	300 pz	360 pz	480 pz	625 pz
	TC-CD 18/35 Li		295 pz	366 pz	440 pz	590 pz	760 pz
Trapani / Avvitatori a Percussione	TE-CD 18 Li-i Brushless		350 pz	440 pz	530 pz	700 pz	920 pz
	TE-CD 18/50 Li-i Brushless		320 pz	400 pz	480 pz	640 pz	830 pz
	TE-CD 18/48 Li-i		310 St.	380 pz	460 pz	620 pz	780 pz
Avvitatori ad Impulsi	TE-CI 18 Li Brushless		280 pz	350 pz	420 pz	560 pz	730 pz
	TE-CI 18/1 Li		185 pz	230 pz	280 pz	370 pz	520 pz
	TE-CW 18 Li Brushless		150 pz	180 pz	225 pz	300 pz	390 pz
Avvitatore Cartongesso	TE-DY 18 Li		1100 pz	1350 pz	1600 pz	2200 pz	2800 pz
Martelli Tassellatori	TC-ID 18 Li		60 pz	75 pz	90 pz	120 pz	156 pz
Martelli Tassellatori Demolitori	HEROCCO 36/28		79 fori	105 fori	126 fori	169 fori	222 fori
	HEROCCO		335 pz 87 fori	417 pz 108 fori	500 pz 130 fori	670 pz 174 fori	870 pz 225 fori
	TE-HD 18/12 Li		154 pz 37 fori	188 pz 45 fori	225 pz 68 fori	300 pz 80 fori	395 pz 117 fori
Miscelatori	TE-MX 18 Li	 paint mortar	20 min 16 min	25 min 20 min	30 min 24 min	40 min 32 min	52 min 42 min
Smerigliatrici Angolari	TE-AG 18/150 Li Brushless		33 pz	37 pz	46 pz	61 pz	85 pz
	AXXIO		33 pz	37 pz	46 pz	61 pz	85 pz
	AXXIO 18/125 Q		29 pz	37 pz	52 pz	63 pz	92 pz
	AXXIO 18/115 Q		29 pz	37 pz	52 pz	63 pz	92 pz
	TE-AG 18/115 Li		20 pz	25 pz	30 pz	40 pz	60 pz
	TC-AG 18/115 Li		20 pz	25 pz	30 pz	40 pz	60 pz
Pialletti	TE-PL 18/82 Li		25 m	28 m	37 m	48 m	58 m



			18 V 2.0 Ah	18 V 2.5 Ah	18 V 3.0 Ah	18 V 4.0 Ah	18 V 5.2 Ah
Seghetti Alternativi	TE-JS 18 Li		9.5 m	11 m	14 m	20 m	30 m
	TC-JS 18 Li		9.5 m	11 m	14 m	20 m	30 m
Seghe Circolari	TE-CS 18/190 Li Brushless		24 m	30 m	37 m	49 m	63 m
	TE-CS 18/165-1 Li		33 m	40 m	49 m	64 m	82 m
	TE-CS 18/150 Li		30 m	38 m	45 m	60 m	78 m
Mini Seghe Circolari	TE-CS 18/89 Li		36 m	50 m	57 m	72 m	104 m
Gattucci	TE-AP 18/28 Li Brushless		226 pz	332 pz	417 pz	556 pz	723 pz
	TE-AP 18 Li		185 pz	240 pz	290 pz	370 pz	570 pz
Troncatrici Radiali	TE-SM 36/210 Li		185 pz 350 pz	230 pz 435 pz	275 pz 525 pz	370 pz 700 pz	480 pz 910 pz
Troncatrici	TE-MS 18/210 Li		103 pz	120 pz	154 pz	190 pz	250 pz
Banchi Sega	TE-TS 36/210 Li		60 m	71 m	92 m	122 m	160 m
Multifunzione	VARRITO		30 min 720 pz	38 min 900 pz	45 min 1080 pz	60 min 1440 pz	78 min 1880 pz
	TC-MG 18 Li		30 min 720 pz	38 min 900 pz	45 min 1080 pz	60 min 1440 pz	78 min 1880 pz
Levigatrici Muro	TE-DW 18/225 Li		26 min	33 min	44 min	55 min	68 min
Levigatrici Orbitali	TE-OS 18/230 Li		27 min	33 min	40 min	54 min	70 min
	TC-OS 18/187 Li		34 min	42 min	50 min	67 min	87 min
Levigatrici Palmari	TE-OS 18/150 Li		27 min	34 min	40 min	55 min	70 min
Levigatrici Rotorbitali	TE-RS 18 Li		20 min	25 min	30 min	40 min	52 min
Lucidatrici / Levigatrici	CE-CP 18/180 Li E		20 min	25 min	35 min	43 min	54 min
Lucidatrici Auto	CE-CB 18/254 Li		81 min	93 min	112 min	127 min	200 min
Pistole Colla a Caldo	TE-CG 18 Li		18 pz	22 pz	28 pz	36 pz	44 pz
Pistole Aria Calda	TE-HA 18 Li		9 min	11 min	13 min	17 min	22 min
Graffettatrici	TE-CN 18 Li		2030 pz 1995 pz	2670 pz 2642 pz	3204 pz 3171 pz	4272 pz 4228 pz	5554 pz 5496 pz

























			18 V 2.0 Ah	18 V 2.5 Ah	18 V 3.0 Ah	18 V 4.0 Ah	18 V 5.2 Ah
Soffiatori Officina	TE-CB 18/180 Li		39 min	48 min	62 min	68 min	100 min
Pistola per Verniciare	TC-SY 18/60 Li		30 m ²	38 m ²	45 m ²	60 m ²	78 m ²
Adattatori USB	TE-CP 18 Li USB		12 h	13.5 h	16 h	24 h	32 h
Casse Audio	TE-SR 18 Li BT		57 h	72 h	86 h	114 h	148 h
Lampade	TE-CL 18/2500 LiAC		291 min	341 min	458 min	611 min	794 min
	TE-CL 18/2000 LiAC		115 min	145 min	174 min	230 min	300 min
	TE-CL 18/1800 Li		118 min	140 min	191 min	243 min	300 min
	TE-CL 18 Li H		10 h	12 h	16 h	22 h	32 h
	TE-CL 18 Li		10 h	12 h	16 h	22 h	32 h
Aspiratori Solidi e Liquidi	TE-VC 36/30 Li S	BOOST ECO	8 min 11 min	10 min 13 min	12 min 16 min	16 min 22 min	21 min 28 min
	TE-VC 36/25 Li S	BOOST ECO	8 min 11 min	10 min 13 min	12 min 16 min	16 min 22 min	21 min 28 min
	TC-VC 18/20 Li S		10 min	11 min	16 min	20 min	25 min
	TC-VC 18/15 Li		10 min	11 min	16 min	20 min	25 min
	TE-VC 18/10 Li		10 min	12 min	17 min	21 min	26 min
Aspirapolveri	TE-VC 18 Li		16 min	18 min	23 min	31 min	40 min
Spazzatrici	TE-SW 18/610 Li	 	850 m ² 27 min	1050 m ² 34 min	1300 m ² 41 min	1700 m ² 55 min	2200 m ² 72 min
Compressori Gomme / Palloni	PRESSITO		30 min	37 min	45 min	60 min	85 min
Compressori	TE-AC 36/6/8 Li OF	 	25 min 400 pz	29 min 435 pz	40 min 660 pz	50 min 800 pz	60 min 900 pz

79 fori

PRESTAZIONI DI BASE – Aggiornamento consigliato

Le cifre riportate nei campi più chiari (ad esempio vedi sopra) indicano che si consiglia di utilizzare una batteria con maggiore potenza/capacità per la piena potenza e il tempo di funzionamento appropriato della macchina.

LEGENDA:

	viti 6 x 60 mm avitate nel legno tenero – max. quantità per carica della batteria		Max. tempo di funzionamento a vuoto per carica della batteria
	Avitature/allentature di bulloni delle ruote (testa esagonale, misura 23 mm) – max. quantità per carica della batteria		Tempo di funzionamento massimo in modalità Boost o Eco
	Viti per cartongesso dimensioni 3,9 x 25 mm avitate in pannelli da costruzione a secco		Plastica rotonda Ø 10 mm – max. numero di tagli per carica della batteria
	fori Ø 6 mm / 50 mm in mattoni – max. numero per singola carica		Stick di colla Ø 11 mm, lunghezza 200 mm – max. numero per carica della batteria
	fori Ø 6 mm / 50 mm in cemento – max. numero per singola carica		Chiodi da 32 mm in legno tenero alla massima profondità – max. numero per carica della batteria
	Tempo di miscelazione pittura murale/malta, tempo per singola carica della batteria		Graffette da 22 mm in legno tenero con impostazione della profondità massima – max. numero per carica della batteria
	Tagli di tondini in acciaio Ø 12 mm – max. quantità per singola carica della batteria		Superficie massima per carica della batteria con viscosità della vernice di 60 DIN-sec e singola applicazione
	Piallatura di legno tenero (profondità: 1 mm, larghezza 50 mm) – max. prestazioni di asporto (in m) per singola carica della batteria		Tempo massimo di ricarica per singola batteria
	Truciolare 19 mm – max. lunghezza di taglio (in m) per singola carica della batteria		Durata massima della luce per carica della batteria
	Legno tondo Ø 35 mm – max. numero di tagli per carica della batteria		Superficie massima coperta per singola carica della batteria a una velocità di camminata di 3 km/h
	Legno dolce quadrato 60 x 60 mm – max. numero di tagli per singola carica		Graffette da 13 mm in legno tenero - max. numero per carica della batteria
	Laminato 195 x 8 mm – max. numero di tagli per carica della batteria		

Tutti i valori indicati sono valori massimi. Sono stati determinati in condizioni di prova standardizzate e possono differire dai valori ottenibili nell'uso quotidiano.

EINHELL, PROMESSE GARANTITE.

Sviluppiamo i nostri prodotti in modo da renderti possibile realizzare qualsiasi cosa. Le nostre priorità sono funzionalità, sicurezza e qualità. Questo è quello che ti promettiamo e garantiamo.

- **Garanzia su tutti i prodotti Einhell 2+1**
Estensione della garanzia su tutti gli articoli a marchio Einhell fino a 3 anni.



ECCO COME:

Registrati sul sito www.einhell.it ed accedi all'area per l'estensione di garanzia. Maggiori informazioni su www.einhell.it/it-it/assistenza/garanzia-di-prodotto



TRAPANI / AVVITATORI A BATTERIA



	TP-CD 18/80 Li BL - Solo PROFESSIONAL NOVITA'	TP-CD 18/60 Li BL - Solo PROFESSIONAL	TP-CD 18/50 Li BL Solo PROFESSIONAL
Batteria PXC Tensione / Amperaggio	18 V / -	18 V / -	18 V / -
Tempo di ricarica	-	-	-
Numero di giri a vuoto	0 - 500 / 0 - 1800 min ⁻¹	0 - 500 / 0 - 2000 min ⁻¹	0 - 500 / 0 - 1800 min ⁻¹
Momento di torsione (max)	80 Nm	60 Nm	50 Nm
Regolazione forza torcente	20	22	20
Mandrino	13 mm	13 mm	13 mm
Peso	1,41 kg (senza batteria)	1,3 kg (senza batteria)	1,14 kg (senza batteria)
Motore senza spazzole (BRUSHLESS)	•	•	•
Mandrino in metallo	•	•	•
Ingranaggi in metallo	•	•	•
Quick Stop	•	•	•
LED	•	•	•
Gancio per cintura	•	•	•
Percussione	-	-	-
Numero batterie / caricabatterie	0 / 0	0 / 0	0 / 0
Impugnatura aggiuntiva	•	-	-
Fornito in	Scatola di cartone	Scatola di cartone	Scatola di cartone
Codice articolo	4514300	4514210	4513887



TRAPANI / AVVITATORI A BATTERIA



	TP-CD 18/50 Li BL (2x2,0Ah) PROFESSIONAL	TE-CD 18/40 Li BL (2x2,0Ah) EXPERT	TE-CD 18/40 Li BL - Solo EXPERT
Batteria PXC Tensione / Amperaggio	2 x 18 V / 2 Ah	2 x 18 V / 2 Ah	18 V / -
Tempo di ricarica	40 min. (cad.)	40 min. (cad.)	-
Numero di giri a vuoto	0 - 500 / 0 - 1800 min ⁻¹	0 - 350 / 0 - 1450 min ⁻¹	0 - 350 / 0 - 1450 min ⁻¹
Momento di torsione (max)	50 Nm	40 Nm	40 Nm
Regolazione forza torcente	20	21	21
Mandrino	13 mm	10 mm	10 mm
Peso	1,56 kg	1,2 kg	0,8 kg (senza batteria)
Motore senza spazzole (BRUSHLESS)	•	•	•
Mandrino in metallo	•	-	-
Ingranaggi in metallo	•	•	•
Quick Stop	•	-	-
LED	•	•	•
Gancio per cintura	•	-	-
Percussione	-	-	-
Numero batterie / caricabatterie	2 / 1	2 / 1	2 / 1
Impugnatura aggiuntiva	-	-	-
Fornito in	Valigetta	Valigetta	Scatola cartone
Codice articolo	4513896	4513995	4513997



TRAPANI / AVVITATORI A BATTERIA



	TE-CD 18 Li E - Solo EXPERT	TE-CD 18/2 Li-Solo EXPERT	TE-CD 18/40 Li - Solo EXPERT
Batteria PXC Tensione / Amperaggio	18 V / -	18 V / -	18 V / -
Tempo di ricarica	-	-	-
Numero di giri a vuoto	0 - 400 / 0 - 1400 min ⁻¹	0 - 350 / 0 - 1250 min ⁻¹	0 - 400 / 0 - 1500 min ⁻¹
Momento di torsione (max)	47 Nm	44 Nm	40 Nm
Regolazione forza torcente	8+1	21	20+1
Mandrino	13 mm	10 mm	13 mm
Peso	1,1 kg (senza batteria)	1,0 kg (senza batteria)	1,1 kg (senza batteria)
Motore senza spazzole (BRUSHLESS)	-	-	-
Mandrino in metallo	-	-	-
Ingranaggi in metallo	•	•	•
Quick Stop	•	•	•
LED	•	•	•
Gancio per cintura	•	•	•
Percussione	-	-	-
Numero batterie / caricabatterie	0 / 0	0 / 0	0 / 0
Impugnatura aggiuntiva	-	-	-
Fornito in	Scatola di cartone	Scatola di cartone	Scatola di cartone
Codice articolo	4513870	4513833	4513925



4 006825 617740



4 006825 607345



4 006825 635768

TRAPANI / AVVITATORI A BATTERIA

40 Nm
HIGH POWER



	TE-CD 18/40 Li+69 Kit (2x2,0 Ah) EXPERT	TE-CD 18/24 Li Kit (2x1,5 Ah) EXPERT
Batteria PXC Tensione / Amperaggio	2 x 18 V / 2 Ah	2 x 18 V / 1.5 Ah
Tempo di ricarica	40 min (cad.)	30 min (cad.)
Numero di giri a vuoto	0 - 400 / 0 - 1500 min ⁻¹	0 - 350 / 0 - 1250 min ⁻¹
Momento di torsione (max)	40 Nm	44 Nm
Regolazione forza torcente	21	21
Mandrino	13 mm	10 mm
Peso	1,06 kg	1,3 kg
Motore senza spazzole (BRUSHLESS)	-	-
Mandrino in metallo	•	-
Ingranaggi in metallo	•	•
Quick Stop	-	•
LED	•	•
Gancio per cintura	•	•
Percussione	-	-
Numero batterie / caricabatterie	2 / 1x Power X-Charger 3 A	2 / 1x Power X-Charger 3 A
Impugnatura aggiuntiva	-	-
Fornito in	Valigetta dedicata con 69 accessori	Valigetta
Codice articolo	4513934	4513830



4 006825 651621



4 006825 607321

TRAPANI / AVVITATORI A BATTERIA



DA GIUGNO

	TC-CD 18/35 Li - Solo CLASSIC	TC-CD 18/35-2 Li (1x1,5 Ah) CLASSIC NOVITA'	TE-CD 18/45 3X-Li +22 (1x2,0Ah) EXPERT
Batteria PXC Tensione / Amperaggio	18 V / -	18 V / 1,5 Ah	18 V / 2,0 Ah
Tempo di ricarica	-	30 min	40 min
Numero di giri a vuoto	0 - 550 min ⁻¹	0 - 550 min ⁻¹	0 - 450 / 0 - 1600 min ⁻¹
Momento di torsione (max)	35 Nm	35 Nm	45 Nm
Regolazione forza torcente	20+1	20+1	21
Mandrino	10 mm	10 mm	13 mm rimovibile + angolare + eccentrico
Peso	1,0 kg (senza batteria)	1,3 kg	1,6 kg
Motore senza spazzole (BRUSHLESS)	-	-	-
Mandrino in metallo	-	-	-
Ingranaggi in metallo	•	•	•
Quick Stop	•	•	•
LED	•	•	•
Gancio per cintura	-	-	•
Percussione	-	-	-
Numero batterie / caricabatterie	0 / 0	1 / 1x Power X-Charger 3 A	1 / 1
Impugnatura aggiuntiva	-	-	-
Fornito in	Scatola di cartone	Scatola di cartone	Valigetta + scatola 22 accessori
Codice articolo	4513927	4514255	4513990



TRAPANI / AVVITATORI A BATTERIA



	TE-CD 18/45 3X-Li +22 (2x2,0 Ah) EXPERT
Batteria PXC Tensione / Amperaggio	18 V / 2,0 Ah
Tempo di ricarica	40 min
Numero di giri a vuoto	450 / 1600 min ⁻¹
Numero percussioni	-
Momento di torsione (max)	45 Nm
Regolazione forza torcente	20+1
Mandrino	13 mm
Peso	1,6 kg
Motore senza spazzole (BRUSHLESS)	-
Mandrino in metallo	•
Ingranaggi in metallo	•
Quick Stop	•
LED	•
Numero batterie / caricabatterie	2 / 1x Power X-Charger 3 A
Impugnatura aggiuntiva	-
Fornito in	Valigetta+scatolina 22 accessori
Codice articolo	4514235



TRAPANI / AVVITATORI A PERCUSSIONE A BATTERIA



DA GIUGNO NOVITA'

NOVITA'

	TP-CD 18/120 Li-i BL - Solo PROFESSIONAL	TP-CD 18/80 Li-i BL - Solo PROFESSIONAL	TP-CD 18/60 Li-i BL Solo PROFESSIONAL	TP-CD 18/60 Li-i BL +39(2x2,0Ah) PROFESSIONAL
Batteria PXC Tensione / Amperaggio	18 V / -	18 V / -	18 V / -	2 x 18 V / 2,0 Ah
Tempo di ricarica	-	-	-	40 min
Numero di giri a vuoto	0 - 500 / 0 - 2100 min ⁻¹	0 - 500 / 0 - 1800 min ⁻¹	0 - 500 / 0 - 2000 min ⁻¹	0 - 500 / 0 - 2000 min ⁻¹
Numero percussioni	0 - 6500 / 0 - 27300 min ⁻¹	0 - 8000 / 0 - 28800 min ⁻¹	0 - 8000 / 0 - 32000 min ⁻¹	0 - 8000 / 0 - 32000 min ⁻¹
Momento di torsione (max)	120 Nm	80 Nm	60 Nm	60 Nm
Regolazione forza torcente	20+1+1	20+1+1	20+1+1	21+1+1
Mandrino	13 mm	13 mm	13 mm	13 mm
Peso	1,71 kg	1,43 kg	1,37 kg (senza batteria)	1,64 kg
Motore senza spazzole (BRUSHLESS)	•	•	•	•
Mandrino in metallo	•	•	•	•
Ingranaggi in metallo	•	•	•	•
Quick Stop	•	•	•	•
LED	•	•	•	•
Numero batterie / caricabatterie	0 / 0	0 / 0	0 / 0	2 / 1
Impugnatura aggiuntiva	•	•	•	•
Fornito in	Scatola di cartone	Scatola di cartone	Scatola di cartone	Valigetta + scatolaina 39 accessori
Codice articolo	4514310	4514305	4514205	4514206



TRAPANI / AVVITATORI A PERCUSSIONE A BATTERIA



	TP-CD 18 Li-i BL (2x3,0 Ah) PROFESSIONAL	TP-CD 18/50 Li-i BL (2+4,0 Ah) PROFESSIONAL	TP-CD 18/50 Li-i BL - Solo PROFESSIONAL	TP-CD 18/50 Li-i BL Kit (2x2,0 Ah) PROFESSIONAL
Batteria PXC Tensione / Amperaggio	2 x 18 V / 3,0 Ah	2 x 18 V / 2,0 Ah + 4,0 Ah	18 V / -	18 V / 2,0 Ah
Tempo di ricarica	60 min	40 min	-	40 min
Numero di giri a vuoto	0 - 500 / 0 - 1800 min ⁻¹	0 - 500 / 0 - 1800 min ⁻¹	0 - 500 / 0 - 1800 min ⁻¹	0 - 500 / 0 - 1800 min ⁻¹
Numero percussioni	0 - 8000 / 0 - 28800 min ⁻¹	0 - 8000 / 0 - 28800 min ⁻¹	0 - 8000 / 0 - 28800 min ⁻¹	0 - 8000 / 0 - 28800 min ⁻¹
Momento di torsione (max)	60 Nm	50 Nm	50 Nm	50 Nm
Regolazione forza torcente	20+1+1	20+1+1	20+1+1	20+1+1
Mandrino	13 mm	13 mm	13 mm	13 mm
Peso	2,2 kg	2,5 kg	1,2 kg (senza batteria)	1,6 kg
Motore senza spazzole (BRUSHLESS)	•	•	•	•
Mandrino in metallo	•	•	•	•
Ingranaggi in metallo	•	•	•	•
Quick Stop	•	•	•	•
LED	•	•	•	•
Numero batterie / caricabatterie	2 / 1	2 / 1	0 / 0	2 / 1x Power X-Charger 3 A
Impugnatura aggiuntiva	•	-	-	-
Fornito in	Valigetta	Valigetta	Scatola di cartone	Valigetta
Codice articolo	4513968	4514217	4513942	4513940



TRAPANI / AVVITATORI A PERCUSSIONE A BATTERIA



	TE-CD 18/40 Li-i +64 (2x2,0Ah) EXPERT	TE-CD 18/48 Li-i - Solo EXPERT
Batteria PXC Tensione / Amperaggio	2 x 18 V / 2,0 Ah	18 V / -
Tempo di ricarica	40 min	-
Numero di giri a vuoto	0 - 400 / 0 - 1500 min ⁻¹	0 - 400 / 0 - 1500 min ⁻¹
Numero percussioni	0 - 6400 / 0 - 24000 min ⁻¹	0 - 6400 / 0 - 24000 min ⁻¹
Momento di torsione (max)	40 Nm	48 Nm
Regolazione forza torcente	19+1+1	21+1+1
Mandrino	13 mm	13 mm
Peso	1,5 kg	1,3 kg (senza batteria)
Motore senza spazzole (BRUSHLESS)	-	-
Mandrino in metallo	-	•
Ingranaggi in metallo	•	•
Quick Stop	-	•
LED	•	•
Numero batterie / caricabatterie	2 / 1	0 / 0
Impugnatura aggiuntiva	-	•
Fornito in	Valigetta dedicata con 64 accessori	Scatola di cartone
Codice articolo	4513992	4513926



TRAPANI / AVVITATORI A PERCUSSIONE A BATTERIA



	TE-CD 18/48 Li-i Kit (2x 2,0 Ah) EXPERT	TE-CD 18/2 Li-i +22 (1x2,5 Ah) EXPERT
Batteria PXC Tensione / Amperaggio	18 V / 2,0 Ah	18 V / 2,5 Ah
Tempo di ricarica	40 min	50 min
Numero di giri a vuoto	0 - 400 / 0 - 1500 min ⁻¹	0-350 / 0-1250 min ⁻¹
Numero percussioni	0 - 6400 / 0 - 24000 min ⁻¹	0-5250 / 0-18750 min ⁻¹
Momento di torsione (max)	48 Nm	44 Nm
Regolazione forza torcente	21+1+1	20
Mandrino	13 mm	13 mm
Peso	1,7 kg	1,2 kg
Motore senza spazzole (BRUSHLESS)	-	-
Mandrino in metallo	•	-
Ingranaggi in metallo	•	•
Quick Stop	•	-
LED	•	•
Numero batterie / caricabatterie	2 / 1x Power X-Charger 3 A	1 / 1
Impugnatura aggiuntiva	•	-
Fornito in	Valigetta	Valigetta + scatola 22 accessori
Codice articolo	4513935	4514220



TRAPANO ANGOLARE A BATTERIA



DA MAGGIO

TE-DY 18 Li - Solo

EXPERT

NOVITA'

Batteria PXC Tensione / Amperaggio	18 V / -
Numero di giri a vuoto	0 - 1100 min ⁻¹
Momento di torsione (max)	45 Nm
Mandrino	10 mm
Peso	1,2 kg (senza batteria)
Motore senza spazzole	-
Mandrino per trapano in metallo	-
Ingranaggi metallici	•
Portabatteria girevole	•
LED	•
Accessori	-
Numero batterie / caricabatterie	0 / 0
Maniglia aggiuntiva	-
Fornito in	Scatola di cartone
Codice articolo	4514290



4 006825 671995

TRAPANO A BATTERIA



2 FUNCTIONS

TC-ID 18 Li - Solo

CLASSIC

Batteria PXC Tensione / Amperaggio	18 V / -
Numero di giri a vuoto	0 - 2600 min ⁻¹
Numero percussioni	0 - 41600 min ⁻¹
Capacità di foratura nel, legno	25 mm
Capacità di foratura nel, cemento	13 mm
Capacità di foratura nel, metallo	10 mm
Mandrino	13 mm
Peso	1,6 kg (senza batteria)
Controllo elettronico velocità	•
Impugnatura ergonomica (soft grip)	•
Numero batterie / caricabatterie	0 / 0
Impugnatura aggiuntiva	•
Distanziatore in metallo	•
Fornito in	Scatola di cartone
Codice articolo	4513960



4 006825 647754

AVVITATORE PER CARTONGESSO A BATTERIA



REGOLAZIONE PROFONDITA'



TE-DY 18 Li - Solo

EXPERT

Batteria PXC Tensione / Amperaggio	18 V / -
Numero di giri a vuoto	0 - 4000 min ⁻¹
Momento di torsione (soft)	6 Nm
Attacco	Esagonale 6,35 mm (1/4")
Peso	0,9 kg (senza batteria)
Regolazione manuale profondità	•
Controllo elettronico velocità	•
Impostazione velocità	•
Impugnatura morbida con soft grip	•
LED	•
Gancio per cintura	•
Numero batterie / caricabatterie	0 / 0
Accessori	1x Bit Typ PH2 S2
Fornito in	Valigetta
Codice articolo	4259980



4 006825 635607

KIT UTENSILI



TC-TK 18 Li Kit

CLASSIC

Batteria PXC Tensione / Amperaggio	18V / 1,5 Ah + 3,0 Ah
TRAPANO	
Numero di giri a vuoto	0 - 550 min ⁻¹
Momento di torsione (max)	35 Nm
Regolazione forza torcente	20+1
SMERIGLIATRICE ANGOLARE	
Numero di giri a vuoto	8500 min ⁻¹
Diametro disco	115 mm (disco non fornito)
Profondità di taglio max.	28 mm
SEGNETTO	
Numero oscillazioni	-
Profondità di taglio (legno/plastica/metallo)	-
Movimento pendolare	-
Nr. batterie / caricabatterie	2 / 1
Accessori	-
Fornito in	Scatola in cartone
Codice articolo	4257238



4 006825 646504

AVVITATORI AD IMPULSI A BATTERIA

**180 Nm /
140 Nm
HIGH
POWER**



	TP-CI 18 Li Brushless - Solo PROFESSIONAL	TE-CI 18/1 Li - Solo EXPERT
Batteria PXC Tensione / Amperaggio	18 V / -	18 V / -
Tempo di ricarica	-	-
Numero di giri a vuoto	0 - 2900 min ⁻¹	0 - 2300 min ⁻¹
Momento di torsione (max)	180 Nm	140 Nm
Attacco	Esagonale 6,35 mm (1/4")	Esagonale 6,35 mm (1/4")
Peso	1,1 kg (senza batteria)	1,2 kg (senza batteria)
Motore senza spazzole (BRUSHLESS)	•	-
LED	•	•
Ingranaggi in metallo	•	•
Controllo elettronico velocità	•	•
Gancio per cintura	•	•
Numero batterie / caricabatterie	0 / 0	0 / 0
Adattatore bit	-	-
Fornito in	Scatola di cartone	Scatola di cartone
Codice articolo	4510030	4510034



AVVITATORI AD IMPULSI A BATTERIA

**215 Nm
HIGH
POWER**



	TP-CW 18 Li Brushless - Solo PROFESSIONAL	IMPAXXO 18/230 PROFESSIONAL	IMPAXXO 18/400 PROFESSIONAL
Batteria PXC Tensione / Amperaggio	18 V / -	18 V / -	18 V / -
Tempo di ricarica	-	-	-
Numero di giri a vuoto	0 - 2900 min ⁻¹	0 - 2900 min ⁻¹	0 - 2100 min ⁻¹
Momento di torsione (max)	215 Nm	230 Nm	200-280-400 Nm
Attacco	Quadro 12,5 mm (1/2")	Quadro 12,5 mm (1/2")	Quadro 12,5 mm (1/2")
Peso	1,1 kg (senza batteria)	1,2 kg (senza batteria)	2,0 kg (senza batteria)
Motore senza spazzole (BRUSHLESS)	•	•	•
LED	•	•	•
Ingranaggi in metallo	•	•	•
Controllo elettronico velocità	•	•	• su 3 settaggi
Gancio per cintura	•	•	•
Numero batterie / caricabatterie	0 / 0	0 / 0	0 / 0
Adattatore bit	•	•	• +3 bussole per cerchi (17-19-21 mm)
Fornito in	Scatola di cartone	Scatola di cartone	Scatola di cartone
Codice articolo	4510040	4510080	4510070



MARTELLI TASSELLATORI A BATTERIA

IMPUGNATURA AMMORTIZZATA

Per lavorare con basse vibrazioni

SISTEMA ELETTRONICO DI REGOLAZIONE DEL NUMERO DI GIRI

Il numero di giri ideale per ogni uso

4 FUNZIONI

Avvitamento/foratura, foratura a percussione, scalpellatura con scalpello fisso o mobile

MECCANISMO DI PERCUSSIONE PNEUMATICO

Minima pressione di spinta per ottenere la massima potenza di colpo

LED

Funzionamento ottimale in aree buie grazie all'illuminazione a LED

BATTERIA AGLI IONI DI LITIO POWER X-CHANGE / TECNOLOGIA TWIN-PACK

Le batterie sono utilizzabili in tutti gli utensili elettrici della famiglia PCX. Grazie all'uso di 2 batterie da 18 V a disposizione molta più potenza

MOTORE SENZA SPAZZOLE

Più potenza e maggiore autonomia



Martello Tassellatore e Demolitore a Batteria **HEROCCO 36/28**

MARTELLINO TASSELLATORE E DEMOLITORE A BATTERIA 36 V

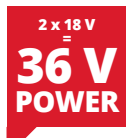

HEROCCO 36/28 Li-BL - Solo	
PROFESSIONAL	
Batteria PXC Tensione / Amperaggio	36 V / -
Numero di giri / percussioni / forza d'impatto	0 - 1100 min ⁻¹ / 0 - 5300 min ⁻¹ / 3,2 J
Capacità di foratura nel cemento	28 mm
Mandrino	SDS-plus
Peso	3,4 kg (senza batterie)
Motore senza spazzole (BRUSHLESS)	•
Controllo elettronico velocità	•
Sistema Anti Vibrazioni	•
Sistema anti sovraccarico	•
Meccanismo di percussione pneumatico	•
Funzioni	4
LED	•
Chiusura automatica	•
Impugnatura ergonomica (soft grip)	•
Numero batterie / caricabatterie	0 / 0
Accessori	Impugnatura aggiuntiva, Distanziatore in metallo
Fornito in	Valigetta
Codice articolo	4513950



MARTELLI TASSELLATORI E DEMOLITORI A BATTERIA 18 V



	TP-HD 18/26 Li Brushless - Solo PROFESSIONAL	HEROCCO 18 Li-BL - Solo EXPERT	TE-HD 18/20 Li - Solo EXPERT NOVITA'
Batteria PXC Tensione / Amperaggio	18 V / -	18 V / -	18 V / -
Numero di giri / percussioni / forza d'impatto	0 - 1200 min ⁻¹ / 0 - 5500 min ⁻¹ / 2,6 J	0 - 1200 min ⁻¹ / 0 - 5500 min ⁻¹ / 2,2 J	0 - 1300 min ⁻¹ / 0 - 4750 min ⁻¹ / 1,8 J
Capacità di foratura nel cemento	26 mm	20 mm	20 mm
Mandrino	SDS-plus	SDS-plus	SDS-plus
Peso	3,1 kg (senza batteria)	2,12 kg (senza batteria)	2,7 kg (senza batteria)
Motore senza spazzole (BRUSHLESS)	•	•	-
Controllo elettronico velocità	•	•	•
Sistema Anti Vibrazioni	•	•	-
Sistema anti sovraccarico	•	•	•
Meccanismo di percussione pneumatico	•	•	•
Funzioni	4	4	4
LED	•	•	•
Chiusura automatica	•	•	•
Impugnatura ergonomica (soft grip)	•	•	•
Numero batterie / caricabatterie	0 / 0	0 / 0	0 / 0
Accessori	-	Impug. agg. dist. metallo, 1 magn. Adattatore bit	-
Fornito in	Valigetta	Valigetta	Valigetta
Codice articolo	4514265	4513900	4514260



MARTELLI TASSELLATORE A BATTERIA



	TE-HD 18 Li (1x2.5 Ah) EXPERT	TE-HD 18 Li-Solo EXPERT	TE-HD 18/12 Li - Solo EXPERT
Batteria PXC Tensione / Amperaggio	18 V / 2,5 Ah	18 V / -	18 V / -
Num. di giri a vuoto / Num. percussioni / Forza percussioni	0 - 1100 min ⁻¹ / 0 - 5700 min ⁻¹ / 1,2 J	0 - 1100 min ⁻¹ / 0 - 5700 min ⁻¹ / 1,2 J	0 - 1300 min ⁻¹ / 0 - 6000 min ⁻¹ / 1,3 J
Capacità di foratura nel cemento	12 mm	12 mm	12 mm
Mandrino	SDS-plus	SDS-plus	SDS-plus
Peso	1,85 kg	1,85 kg	1,49 kg
Motore senza spazzole (BRUSHLESS)	-	-	-
Controllo elettronico velocità	•	•	•
Sistema Anti Vibrazioni	-	-	-
Sistema anti sovraccarico	•	•	•
Meccanismo di percussione pneumatico	•	•	•
Funzioni	3	3	2
LED	•	•	•
Chiusura automatica	•	•	•
Softgrip	•	•	•
Numero batterie / caricabatterie	1 / 1	0 / 0	0 / 0
Accessori	Adattatore bit, 5 punte	Adattatore bit, 5 punte	Adattatore SDS-plus / bit
Fornito in	Valigetta	Scatola di cartone	Scatola di cartone
Codice articolo	4514218	4513812	4513970



MISCELATORI A BATTERIA



Batteria PXC Tensione / Amperaggio	18 V / -
Numero di giri a vuoto	0 - 580 min ⁻¹
Attacco fruste	M14
Peso	1,9 kg (senza batteria)
Controllo elettronico velocità	•
Avviamento progressivo (soft start)	•
Impugnatura ergonomica (soft grip)	•
Numero batterie / caricabatterie	0 / 0
Accessori	1 Frusta per malta (Ø 100 mm)
Fornito in	Scatola di cartone
Codice articolo	4258760

TE-MX 18 Li - Solo EXPERT	
Batteria PXC Tensione / Amperaggio	18 V / -
Numero di giri a vuoto	0 - 580 min ⁻¹
Attacco fruste	M14
Peso	1,9 kg (senza batteria)
Controllo elettronico velocità	•
Avviamento progressivo (soft start)	•
Impugnatura ergonomica (soft grip)	•
Numero batterie / caricabatterie	0 / 0
Accessori	1 Frusta per malta (Ø 100 mm)
Fornito in	Scatola di cartone
Codice articolo	4258760

TP-MX 18-2 Li BL Solo PROFESSIONAL	
Batteria PXC Tensione / Amperaggio	18 V / -
Numero di giri a vuoto	0 - 450 / 0 - 720 min ⁻¹
Attacco fruste	M14
Peso	3,8 kg (senza batteria)
Controllo elettronico velocità	•
Avviamento progressivo (soft start)	•
Impugnatura ergonomica (soft grip)	•
Numero batterie / caricabatterie	0 / 0
Accessori	1 Frusta per malta (Ø 100 mm)
Fornito in	Scatola di cartone
Codice articolo	4258770



FRUSTE



Misure	120 x 600 mm
Attacco	M 14
Codice articolo	49497625

FRUSTA PER MALTA	
Misure	120 x 600 mm
Attacco	M 14
Codice articolo	49497625

FRUSTA PER COLORE	
Misure	120 x 600 mm
Attacco	M 14
Codice articolo	49497635



SEGHE A NASTRO PER METALLO A BATTERIA



Batteria PXC Tensione / Amperaggio	18 V / -
Numero di giri a minuto	0 - 120 min ⁻¹
Velocità regolabile	su 6 livelli
Lama	1141 x 13 x 0,65 mm
Numero denti	10/14 Dentatura combinata
Taglio obliquo	-
Profondità taglio a 90°	127 x 127 mm
Profondità taglio a 45°	-
Peso	5,8 kg (senza batteria)
Piano di lavoro rimovibile	•
Velocità costante - Elettronica	•
Sostituzione lama senza attrezzi	•
La maniglia regolabile senza attrezzi	•
LED	•
Piano lavoro con serraggio rapido	-
Numero batterie / caricabatterie	0 / 0
Accessori	2x 10/14 T Sega a Nastro (Ric. 4506160)*
Piano d'appoggio / fissaggio	-
Codice articolo	4504216

TE-MB 18/127 Li - Solo EXPERT	
Batteria PXC Tensione / Amperaggio	18 V / -
Numero di giri a minuto	0 - 120 min ⁻¹
Velocità regolabile	su 6 livelli
Lama	1141 x 13 x 0,65 mm
Numero denti	10/14 Dentatura combinata
Taglio obliquo	-
Profondità taglio a 90°	127 x 127 mm
Profondità taglio a 45°	-
Peso	5,8 kg (senza batteria)
Piano di lavoro rimovibile	•
Velocità costante - Elettronica	•
Sostituzione lama senza attrezzi	•
La maniglia regolabile senza attrezzi	•
LED	•
Piano lavoro con serraggio rapido	-
Numero batterie / caricabatterie	0 / 0
Accessori	2x 10/14 T Sega a Nastro (Ric. 4506160)*
Piano d'appoggio / fissaggio	-
Codice articolo	4504216

TE-MB 18/127 U Li - Solo EXPERT	
Batteria PXC Tensione / Amperaggio	18 V / -
Numero di giri a minuto	0 - 120 min ⁻¹
Velocità regolabile	su 6 livelli
Lama	1141 x 13 x 0,65 mm (ric. Codice 4506160)
Numero denti	10/14 Dentatura combinata
Taglio obliquo	-
Profondità taglio a 90°	127 x 115 mm
Profondità taglio a 45°	-
Peso	5,8 kg (senza batteria)
Piano di lavoro rimovibile	•
Velocità costante - Elettronica	•
Sostituzione lama senza attrezzi	•
La maniglia regolabile senza attrezzi	•
LED	•
Piano lavoro con serraggio rapido	-
Numero batterie / caricabatterie	0 / 0
Accessori	2x 10/14 T Sega a Nastro (Ric. 4506160)*
Piano d'appoggio / fissaggio	•
Codice articolo	4504215



* Lama Ricambio Cod. 4501660

SMERIGLIATRICI ANGOLARI A BATTERIA

TWIN-PACK®

18V D+18V D 36V

TECHNOLOGY



	AXXIO 36/230 Q PROFESSIONAL	TP-AG 18/125 CE Q - Solo PROFESSIONAL
Batteria PXC Tensione / Amperaggio	2x 18 V / -	18 V / -
Tempo di ricarica	-	-
Numero di giri a vuoto	6300 min ⁻¹	3000 - 10500 min ⁻¹
Diametro disco taglio	230 mm (disco non fornito)	125 mm (disco non fornito)
Profondità di taglio massimo	70 mm	33 mm
Peso	4,0 kg (senza batteria)	1,7 kg (senza batteria)
Motore senza spazzole (BRUSHLESS)	•	•
Avvio progressivo (soft start)	•	•
Protezione contro l'avviamento involontario	•	•
Protezione contro il sovraccarico	•	•
Protezione disco con spostamento rapido	•	•
Sistema di blocco del mandrino	•	•
Impugnatura ergonomica (soft grip)	•	•
Impugnatura aggiuntiva	Si può montare in 2 posizioni	Si può montare in 2 posizioni
Numero batterie / caricabatterie	0 / 0	0 / 0
Accessori	Sistema fissaggio "Quick fix" - Protezione frontale	Sistema fissaggio "Quick fix" - Protezione frontale
Fornito in	Scatola in cartone	Scatola in cartone
Codice articolo	4431160	4431155



4 006825 658514



4 006825 668797

SMERIGLIATRICI ANGOLARI A BATTERIA



	AXXIO 18/125 Q Li-BL - Solo PROFESSIONAL	AXXIO 18/115 Q - Solo PROFESSIONAL
Batteria PXC Tensione / Amperaggio	18 V / -	18 V / -
Tempo di ricarica	-	-
Numero di giri a vuoto	8500 min ⁻¹	8500 min ⁻¹
Diametro disco taglio	125 mm - 115 mm (disco non fornito)	115 mm (disco non fornito)
Profondità di taglio massimo	33 mm	28 mm
Peso	1,54 kg (senza batteria)	1,2 kg (senza batteria)
Motore senza spazzole (BRUSHLESS)	•	•
Avvio progressivo (soft start)	•	•
Protezione contro l'avviamento involontario	•	•
Protezione contro il sovraccarico	•	•
Protezione disco con spostamento rapido	•	•
Sistema di blocco del mandrino	•	•
Impugnatura ergonomica (soft grip)	•	•
Impugnatura aggiuntiva	Si può montare in 2 posizioni	Si può montare in 2 posizioni
Numero batterie / caricabatterie	0 / 0	0 / 0
Accessori	Sistema fissaggio "Quick fix" - Protezione frontale	Protezione frontale
Fornito in	Scatola in cartone	Scatola di cartone
Codice articolo	4431151	4431150



4 006825 650525



4 006825 642698

SMERIGLIATRICI ANGOLARI



Batteria PXC Tensione / Amperaggio	18 V / -
Tempo di ricarica	-
Numero di giri a vuoto	8500 min ⁻¹
Diametro disco taglio	115 mm (disco non fornito)
Profondità di taglio massimo	28 mm
Peso	1,2 kg (senza batteria)
Motore senza spazzole (BRUSHLESS)	-
Avvio progressivo (soft start)	•
Protezione contro l'avviamento involontario	•
Protezione contro il sovraccarico	•
Protezione disco con spostamento rapido	•
Sistema di blocco del mandrino	•
Impugnatura ergonomica (soft grip)	•
Impugnatura aggiuntiva	•
Numero batterie / caricabatterie	0 / 0
Accessori	Protezione frontale
Fornito in	Scatola di cartone
Codice articolo	4431110

TE-AG 18/115 Li - Solo EXPERT	
Batteria PXC Tensione / Amperaggio	18 V / -
Tempo di ricarica	-
Numero di giri a vuoto	8500 min ⁻¹
Diametro disco taglio	115 mm (disco non fornito)
Profondità di taglio massimo	28 mm
Peso	1,2 kg (senza batteria)
Motore senza spazzole (BRUSHLESS)	-
Avvio progressivo (soft start)	•
Protezione contro l'avviamento involontario	•
Protezione contro il sovraccarico	•
Protezione disco con spostamento rapido	•
Sistema di blocco del mandrino	•
Impugnatura ergonomica (soft grip)	•
Impugnatura aggiuntiva	•
Numero batterie / caricabatterie	0 / 0
Accessori	Protezione frontale
Fornito in	Scatola di cartone
Codice articolo	4431110

TE-AG 18/115 Li (1x4,0Ah) EXPERT	
Batteria PXC Tensione / Amperaggio	18 V / 4,0 Ah
Tempo di ricarica	75 min
Numero di giri a vuoto	8500 min ⁻¹
Diametro disco taglio	115 mm
Profondità di taglio massimo	28 mm
Peso	1,5 kg
Motore senza spazzole (BRUSHLESS)	-
Avvio progressivo (soft start)	•
Protezione contro l'avviamento involontario	•
Protezione contro il sovraccarico	•
Protezione disco con spostamento rapido	•
Sistema di blocco del mandrino	•
Impugnatura ergonomica (soft grip)	•
Impugnatura aggiuntiva	•
Numero batterie / caricabatterie	1 / 1
Accessori	Protezione frontale *
Fornito in	Borsa porta attrezzi
Codice articolo	4431134

* protezione dischi da taglio - disco taglio - disco lamellare



SMERIGLIATRICI ANGOLARI



Batteria PXC Tensione / Amperaggio	18 V / 3,0 Ah
Tempo di ricarica	60 min
Numero di giri a vuoto	8500 min ⁻¹
Diametro disco taglio	115 mm (disco non fornito)
Profondità di taglio massimo	28 mm
Peso	1,8 kg
Motore senza spazzole (BRUSHLESS)	-
Avvio progressivo (soft start)	•
Protezione contro l'avviamento involontario	•
Protezione contro il sovraccarico	•
Protezione disco con spostamento rapido	•
Sistema di blocco del mandrino	•
Impugnatura ergonomica (soft grip)	•
Impugnatura aggiuntiva	•
Numero batterie / caricabatterie	1 / 1x Power X-Charger 3 A
Accessori	Protezione frontale
Fornito in	Valigetta
Codice articolo	4431119

TE-AG 18/115 Li Kit (1x3,0 Ah) EXPERT	
Batteria PXC Tensione / Amperaggio	18 V / 3,0 Ah
Tempo di ricarica	60 min
Numero di giri a vuoto	8500 min ⁻¹
Diametro disco taglio	115 mm (disco non fornito)
Profondità di taglio massimo	28 mm
Peso	1,8 kg
Motore senza spazzole (BRUSHLESS)	-
Avvio progressivo (soft start)	•
Protezione contro l'avviamento involontario	•
Protezione contro il sovraccarico	•
Protezione disco con spostamento rapido	•
Sistema di blocco del mandrino	•
Impugnatura ergonomica (soft grip)	•
Impugnatura aggiuntiva	•
Numero batterie / caricabatterie	1 / 1x Power X-Charger 3 A
Accessori	Protezione frontale
Fornito in	Valigetta
Codice articolo	4431119

TC-AG 18/115 Li - Solo CLASSIC	
Batteria PXC Tensione / Amperaggio	18 V / -
Tempo di ricarica	-
Numero di giri a vuoto	8500 min ⁻¹
Diametro disco taglio	115 mm (disco non fornito)
Profondità di taglio massimo	28 mm
Peso	1,2 kg (senza batteria)
Motore senza spazzole (BRUSHLESS)	-
Avvio progressivo (soft start)	•
Protezione contro l'avviamento involontario	•
Protezione contro il sovraccarico	•
Protezione disco con spostamento rapido	-
Sistema di blocco del mandrino	•
Impugnatura ergonomica (soft grip)	•
Impugnatura aggiuntiva	•
Numero batterie / caricabatterie	0 / 0
Accessori	Protezione frontale
Fornito in	Scatola di cartone
Codice articolo	4431130



FRESATRICE ORIZZONTALE A BATTERIA



	TE-BJ 18 Li - Solo EXPERT
Batteria PXC Tensione / Amperaggio	18 V / -
Tempo di ricarica	-
Numero di giri a vuoto	6500 min ⁻¹
Profondità fresatura max.	20 mm
Regolazione angolo di inclinazione	90°
Fresa per scanalature	Ø 100 x Ø 22 x 4 mm
Peso	2,2 kg (senza batteria)
Regolazione angolo in continuo	•
Regolazione altezza in continuo	•
Impostazione rapida profondità di fresatura	su 6 livelli
Sistema di blocco del mandrino	•
Connettore per aspirazione polvere	•
Fresa	•
Fornito in	Scatola di cartone
Codice articolo	4350630



* Disco Ricambio
Cod. 49758941



4 006825 660302

PIALLETTO A BATTERIA



	TE-PL 18/82 Li - Solo EXPERT
Batteria PXC Tensione / Amperaggio	18 V / -
Numero di giri a vuoto	15000 min ⁻¹
Larghezza piallatura	82 mm
Profondità asportazione	2 mm
Profondità di battuta	8 mm
Peso	2,4 kg (senza batteria)
Impugnatura ergonomica (soft grip)	•
Sistema di protezione lame automatico	•
Platello in alluminio	•
Scanalatura a V	1
Espulsione truciolo	da un lato (destra)
Numero batterie / caricabatterie	0 / 0
Guida parallela	•
Regolazione profondità di battuta	•
Lame per pialletto (reversibili)	1 paio metallo duro (2 lame ric.)**
Fornito in	Scatola di cartone
Codice articolo	4345400

** 2 Lame Ricambio
Cod. 49568315



4 006825 645934

FRESATRICE A BATTERIA / FRESATRICE PALMARE



	TP-RO 18 SET Li BL - Solo PROFESSIONAL
Batteria PXC Tensione / Amperaggio	18 V / -
Tempo di ricarica	-
Numero di giri a vuoto	10000 - 30000 min ⁻¹
Profondità di fresatura	35 mm
Fresa a profilo Max.	30 mm
Peso	2,4 kg (senza batteria)
Controllo elettronico velocità	•
Regolazione fine della profondità	•
Protezione contro i trucioli	•
Sistema di blocc o del mandrino	•
Impugnatura anti scivolo (Soft grip)	•
Collettore estrazione polvere	•
Guida parallela	•
Punta a compasso	•
Impugnatura aggiuntiva	a due mani
Diametro pinza di serraggio	6 mm / 8 mm
Borsa di stoccaggio	-
Fornito in	Scatola in cartone
Codice articolo	4350411



* Set Frese con
albero Ø 8 mm
Cod. 49757291



4 006825 664263



SEGHETTO ALTERNATIVO A BATTERIA



REGOLAZIONE ELETTRONICA VELOCITÀ
Per un uso ottimale dell'attrezzo.

INSERTO SCORREVOLE IN PLASTICA INTEGRATO
Per la protezione di pezzi delicati.



Seghetto Alternativo a batteria
TP-JS 18/135 Li BL - Solo



MOTORE SENZA SPAZZOLE
Più Potenza e maggiore durata.



INGRANAGGI INTERNI IN ALLUMINIO
Componenti di alta qualità.



CAMBIO LAMA SENZA UTENSILI
Facile e veloce.



REGOLAZIONE MOVIMENTO PENDOLARE
Per tagli veloci.



ATTACCO PER ASPIRATORE



PLATORELLO IN ALLUMINIO
Per tagliare angoli con precisione.



GUIDA PARALLELA



SEGHETTO ALTERNATIVO A BATTERIA



TP-JS 18/135 Li BL - Solo

PROFESSIONAL

NOVITA'

Batteria PXC Tensione / Amperaggio	18 V / -
Numero oscillazioni	800 - 3500 min ⁻¹
Profondità di taglio (legno/plastica/metallo)	135 / 20 / 10 mm
Peso	2,1 kg (senza batteria)
Porta lame universale	•
Movimento pendolare	4 posizioni
Regolazione manuale angolo di taglio	•
Cambio lama senza utensili	•
Attacco per dispositivi d'aspirazione	•
LED	•
Funzione soffiaggio / convogliamento aspirazione	•
Indicatore di linea di taglio	•
Numero batterie / caricabatterie	0 / 0
Accessori	Guida parallela, Scudo schegge
Fornito in	Scatola di cartone
Codice articolo	4321260



PER LAME VEDI
CATALOGO KWB



4 006825 666618

SEGHETTI ALTERNATIVI A BATTERIA



PUREPOWER



DA MAGGIO

Batteria PXC Tensione / Amperaggio	18 V / -
Numero oscillazioni	800 - 3500 min ⁻¹
Profondità di taglio (legno/plastica/metallo)	135 / 20 / 10 mm
Peso	1,91 kg (senza batteria)
Porta lame universale	•
Movimento pendolare	4 posizioni
Regolazione manuale angolo di taglio	•
Cambio lama senza utensili	•
Attacco per dispositivi d'aspirazione	•
LED	•
Funzione soffiaggio / convogliamento aspirazione	•
Indicatore di linea di taglio	•
Numero batterie / caricabatterie	0 / 0
Accessori	Guida parallela, Scudo schegge
Fornito in	Scatola di cartone
Codice articolo	4321265

TP-JST 18/135 Li BL - Solo PROFESSIONAL	NOVITA'
Batteria PXC Tensione / Amperaggio	18 V / -
Numero oscillazioni	800 - 3500 min ⁻¹
Profondità di taglio (legno/plastica/metallo)	135 / 20 / 10 mm
Peso	1,91 kg (senza batteria)
Porta lame universale	•
Movimento pendolare	4 posizioni
Regolazione manuale angolo di taglio	•
Cambio lama senza utensili	•
Attacco per dispositivi d'aspirazione	•
LED	•
Funzione soffiaggio / convogliamento aspirazione	•
Indicatore di linea di taglio	•
Numero batterie / caricabatterie	0 / 0
Accessori	Guida parallela, Scudo schegge
Fornito in	Scatola di cartone
Codice articolo	4321265

TE-JS 18 Li - Solo EXPERT	
Batteria PXC Tensione / Amperaggio	18 V / -
Numero oscillazioni	0 - 2400 min ⁻¹
Profondità di taglio (legno/plastica/metallo)	80 / 12 / 10 mm
Peso	1,8 kg (senza batteria)
Porta lame universale	•
Movimento pendolare	4 posizioni
Regolazione manuale angolo di taglio	•
Cambio lama senza utensili	•
Attacco per dispositivi d'aspirazione	•
LED	•
Funzione soffiaggio / convogliamento aspirazione	•
Indicatore di linea di taglio	•
Numero batterie / caricabatterie	0 / 0
Accessori	Guida parallela, Scudo schegge
Fornito in	Scatola di cartone
Codice articolo	4321200



PER LAME VEDI CATALOGO KWB



4 006825 670486



4 006825 601398

SEGHETTI ALTERNATIVI A BATTERIA



TC-JS 18 Li - Solo CLASSIC	
Batteria PXC Tensione / Amperaggio	18 V / -
Numero oscillazioni	0 - 2700 min ⁻¹
Profondità di taglio (legno/plastica/metallo)	70 / 10 / 8 mm
Peso	1,8 kg (senza batteria)
Porta lame universale	-
Movimento pendolare	4 posizioni
Regolazione manuale angolo di taglio	-
Cambio lama senza utensili	•
Attacco per dispositivi d'aspirazione	•
LED	-
Funzione soffiaggio / convogliamento aspirazione	•
Indicatore di linea di taglio	-
Numero batterie / caricabatterie	0 / 0
Accessori	1x Lama KWB di qualità, Scudo schegge
Fornito in	Scatola di cartone
Codice articolo	4321209

TC-JS 18 Li (1x2,5 Ah) CLASSIC	
Batteria PXC Tensione / Amperaggio	18 V / 2,5 Ah
Numero oscillazioni	0 - 2700 min ⁻¹
Profondità di taglio (legno/plastica/metallo)	70 / 10 / 8 mm
Peso	2,2 kg
Porta lame universale	-
Movimento pendolare	4 posizioni
Regolazione manuale angolo di taglio	-
Cambio lama senza utensili	•
Attacco per dispositivi d'aspirazione	•
LED	-
Funzione soffiaggio / convogliamento aspirazione	•
Indicatore di linea di taglio	-
Numero batterie / caricabatterie	1 / 1
Accessori	Scudo schegge 3 lame legno, 2 lame metallo
Fornito in	Valigetta
Codice articolo	4321228

TC-JS 18 Li (1x2,5 Ah) CLASSIC	
Batteria PXC Tensione / Amperaggio	18 V / 2,5 Ah
Numero oscillazioni	0 - 2700 min ⁻¹
Profondità di taglio (legno/plastica/metallo)	70 / 10 / 8 mm
Peso	2,2 kg
Porta lame universale	-
Movimento pendolare	4 posizioni
Regolazione manuale angolo di taglio	-
Cambio lama senza utensili	•
Attacco per dispositivi d'aspirazione	•
LED	-
Funzione soffiaggio / convogliamento aspirazione	•
Indicatore di linea di taglio	-
Numero batterie / caricabatterie	1 / 1
Accessori	Scudo schegge 3 lame legno, 2 lame metallo
Fornito in	Valigetta
Codice articolo	4321228



PER LAME VEDI CATALOGO KWB



4 006825 640052



4 006825 661804

GRAFFETTATRICE CHIODATRICE A BATTERIA

FIXETTO

IMPUGNATURA ERGONOMICA
con softgrip

TECNOLOGIA PRESSAIR
Esente da manutenzione,
senza costi aggiuntivi

Chiodatrice a batteria
FIXETTO 18/50 N

FIANCHI GOMMATI
per non graffiare il pezzo

**ILLUMINAZIONE A LED
SU ENTRAMBI I LATI**
per l'illuminazione dell'area di lavoro

**REGOLAZIONE
DELLA PROFONDITÀ**
per un lavoro preciso

GANCIO PER CINTURA
Utensile sempre a portata di mano

CONTROLLER DI TIRO
per il trigger singolo e in serie

**INDICATORE LIVELLO
CARICATORE**
fornisce una panoramica costante

NASO DI SICUREZZA
contro il rilascio involontario
della chiodatrice

GRAFFETTATRICE/ CHIODATRICE A BATTERIA



	FIXETTO 18/38 S - Solo PROFESSIONAL	FIXETTO 18/50 N - Solo PROFESSIONAL
Batteria PXC Tensione / Amperaggio	18 V / -	18 V / -
Colpi al minuto	60 min ⁻¹ (singoli o in serie)	60 min ⁻¹ (singoli o in serie)
Lunghezza graffette	10-38 mm	solo chiodi
Larghezza graffette	5,7 mm	solo chiodi
Spessore graffette	1,25 mm	solo chiodi
Lunghezza chiodi	solo graffette	15-50 mm
Larghezza chiodi	solo graffette	1 mm
Peso	2,9 kg (senza batteria)	2,8 kg (senza batteria)
Beccuccio di sicurezza	•	•
Impugnatura antiscivolo (soft grip)	•	•
Indicatore livello riempimento	•	•
Impostazione forza del colpo	•	•
Graffette	500 Pezzi (Ric. Cod. 4137875- 3000Pz.- 5,7x19mm)*	solo chiodi
Chiodi	solo graffette	500 Pz. (Ric. Cod. 4137874- 3000 Pz.- 32mm)**
Fornito in	Scatola di cartone	Scatola di cartone
Codice articolo	4257785	4257795

* 3000 Graffette Cod. 4137875
** 3000 Chiodi Cod. 4137874





GRAFFETTATRICE/ CHIODATRICE A BATTERIA



TE-CN 18 Li - Solo
EXPERT

Batteria PXC Tensione / Amperaggio	18 V / -
Colpi al minuto	20 min ⁻¹
Lunghezza graffette	16-22 mm
Larghezza graffette	5,7 mm
Spessore graffette	1 mm
Lunghezza chiodi	15-32 mm
Larghezza chiodi	1 mm
Peso	2,1 kg (senza batteria)
Beccuccio di sicurezza	•
Impugnatura antiscivolo (soft grip)	•
Indicatore livello riempimento	•
Impostazione forza del colpo	•
Graffette	300 Pz. (Ric. Cod. 4137875 - 3000 Pz. - 5,7 x 19mm)*
Chiodi	300 Pz. (Ric. Cod. 4137874 - 3000 Pz. - 32 mm)**
Fornito in	Scatola di cartone
Codice articolo	4257790



4 006825 653786

PISTOLA PER SILICONE A BATTERIA



TE-SG 18/10 Li - Solo
EXPERT

Batteria PXC Tensione / Amperaggio	18 V / -
Velocità di erogazione	0-26 mm/s
Forza di erogazione	2000 N
Diametro interno	51 mm
Volume della cartuccia	310 ml
Peso	1,9 kg (senza batteria)
Motore senza spazzole (Brushless)	-
Velocità di erogazione regolabile	•
Meccanismo di inversione automatica	•
Cuscinetti in gomma	•
Impugnatura morbida antiscivolo (Soft grip)	•
Numero batterie / caricabatterie	0 / 0
Accessori	Ago per la pulizia
Fornito in	Scatola di cartone
Codice articolo	4522250



4 006825 661187

* 3000 Graffette Cod. 4137875

** 3000 Chiodi Cod. 4137874

SEGHE CIRCOLARI A BATTERIA

PURE POWER
BRUSHLESS

Batteria PXC Tensione / Amperaggio
Numero di giri a vuoto
Lama della sega
Profondità di taglio a 45° / 90°
Peso
Motore senza spazzole (BRUSHLESS)
Regolazione senza utensili (profondità 7 angolo)
LED
Platello in alluminio
Blocco lama
Dispositivo di blocco su entrambi i lati
Convogliatore polvere di taglio
Impugnatura anti scivolo (soft grip)
Numero batterie / caricabatterie
Accessori
Fornito in
Codice articolo

TP-CS 18/190 Li BL - Solo
PROFESSIONAL

18 V / -
3800 min⁻¹
Ø 190 x Ø 20/30 mm
65 mm / 45 mm
3,0 kg (senza batteria)

-
-
-
-
-
-
-
-

0 / 0
Guida parallela (Lama Ric. 49586956)
Scatola di cartone
4331210

TE-CS 18/165-1 Li - Solo
EXPERT

18 V / -
4200 min⁻¹
Ø 165 x Ø 20 mm
54 mm / 35 mm
2,4 kg (senza batteria)

-
-
-
-
-
-
-
-

0 / 0
Guida parallela (Lama Ric. 49584754)
Scatola di cartone
4331207

PER LAME RICAMBIO
VEDI PAG. 92



4 006825 641547



4 006825 647556

MINISEGA CIRCOLARE A BATTERIA



Batteria PXC Tensione / Amperaggio
Numero di giri a vuoto
Lama della sega
Profondità di taglio a 45° / 90°
Peso
Motore senza spazzole (BRUSHLESS)
Regolazione senza utensili (profondità/angolo)
LED
Platello in alluminio
Blocco lama
Dispositivo di blocco su entrambi i lati
Convogliatore polvere di taglio
Impugnatura anti scivolo (soft grip)
Numero batterie / caricabatterie
Accessori
Fornito in
Codice articolo

TE-CS 18/89 Li - Solo
EXPERT

18 V / -
3500 min⁻¹
Ø 89 x Ø 10 mm
28 mm / -
1,7 kg (senza batteria)

-
-
-
-
-
-
-
-

0 / 0
2 Lama (Legno/Plastica), Guida parallela
Scatola di cartone
4331100

ACCESSORI MINI SEGHE CIRCOLARI PORTATILI



	Set lame
Entità di fornitura	6 pz.: 2 dischi di taglio diamantati, 2 lame HSS, 2 lame HW
Diametro	85 mm
Diametro interno	10 mm
Spessore lame	1,6 mm
Numero denti (lame)	80 (legno) - 20 (legno/plastica)
Imballo	Scatola di cartone
Codice articolo	4502128



4 006825 575347



4 006825 646184

GATTUCCI A BATTERIA



	TP-AP 18/28 Li BL - Solo PROFESSIONAL	TE-AP 18 Li - Solo EXPERT
Batteria PXC Tensione / Amperaggio	18 V / -	18 V / -
Numero oscillazioni	0 - 2500 min ⁻¹	0 - 2600 min ⁻¹
Lunghezza oscillazioni	28 mm	22 mm
Profondità di taglio (legno / metallo)	200 / 12 mm	100 / 6 mm
Spessore lama compatibile	0,8 - 1,5 mm	0,6 - 1,6 mm
Peso	2,0 kg (senza batteria)	1,6 kg (senza batteria)
Motore senza spazzole (BRUSHLESS)	•	-
Cambio lama senza utensili	•	•
Regolazione pattino sega senza utensili	•	•
Funzione anti-vibrazioni	•	-
Testa girevole	•	-
Numero batterie / caricabatterie	0 / 0	0 / 0
Accessori	1 Lama KWB (Legno)	1 Lama (Legno)
Fornito in	Scatola di cartone	Scatola di cartone
Codice articolo	4326310	4326300



**PER LAME VEDI
CATALOGO KWB**



BANCO SEGA A BATTERIA



	TE-TS 36/210 Li - Solo EXPERT
Batteria PXC Tensione / Amperaggio	2x 18 V / -
Numero di giri a vuoto	3800 min ⁻¹
Lama della sega	Ø 210 x Ø 30 mm
Numero di denti	40
Inclinazione	da 0° a 45° a sinistra
Profondità di taglio max a 90°	70 mm
Profondità di taglio max a 45°	45 mm
Dimensioni piano	467 x 480 mm
Peso	14,4 kg (senza batterie)
Con banchetto	-
Piano estensibile	destra, allungabile
Avviamento progressivo (soft start)	•
Protezione contro il sovraccarico	•
Numero batterie / caricabatterie	0 / 0
Lama di precisione in metallo duro	1 Pezzo (Ricambio 49587852)
Guida parallela fissabile su entrambi i lati	•
Guida angolare	•
Spingipezzo	•
Codice articolo	4340450



TECNOLOGIA TWIN-PACK
Usando 2 batterie PXC da 18 V si
ottiene il doppio della potenza

**PER LAME RICAMBIO
VEDI PAG. 92**



TRONCATRICI A BATTERIA

TWIN-PACK®
 18V D+18V D > **36V**
 TECHNOLOGY

TECNOLOGIA TWIN-PACK

Usando 2 batterie PXC da 18 V si ottiene il doppio della potenza

TESTA DI TAGLIO INCLINABILE

A sinistra fino a 45°

LAMA HM DI ALTA QUALITÀ

Specificatamente progettata per troncatrici a batteria

LASER E LUCE LED

Per tagli rapidi, precisi e sicuri

BATTERIA AGLI IONI DI LITIO POWER X-CHANGE / TECNOLOGIA TWIN-PACK

Le batterie sono utilizzabili in tutti gli utensili elettrici della famiglia PCX. Grazie all'uso di 2 batterie da 18 V a disposizione molta più potenza

Troncatrice a Batteria
TE-SM 36/210 Li

BASI DI APPOGGIO X-TEND

Regolabili senza attrezzi con una sola mano

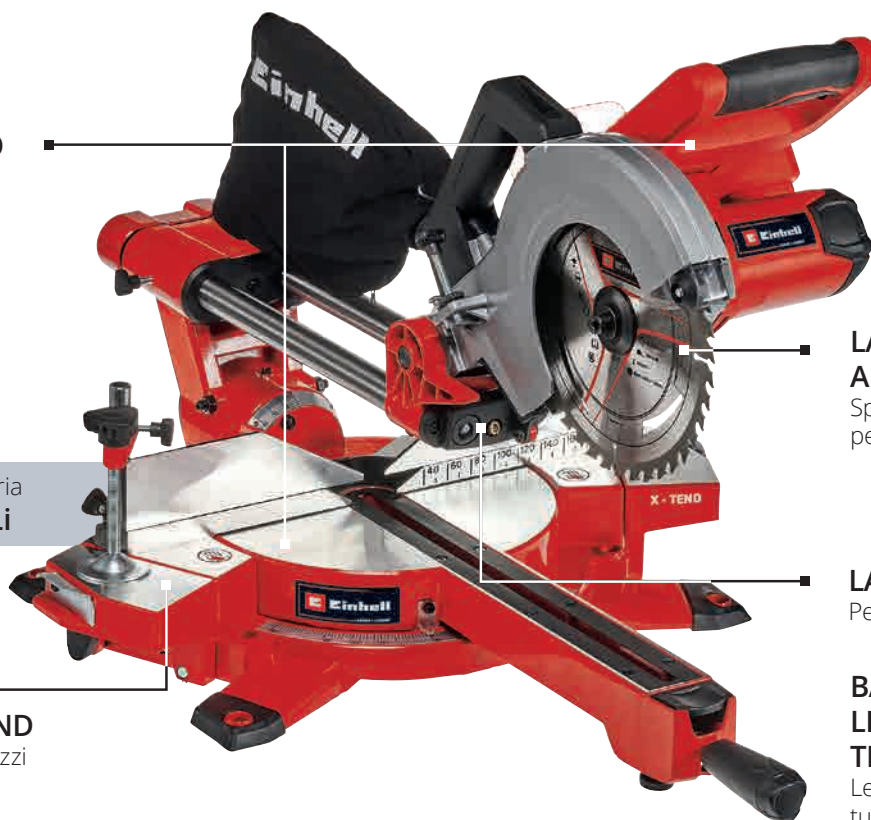

TRONCATRICE RADIALE A BATTERIA

TWIN-PACK®
 18V D+18V D > **36V**
 TECHNOLOGY



TRONCATRICE A BATTERIA



	TE-SM 36/210 Li - Solo EXPERT	TE-MS 18/210 Li - Solo EXPERT
Batteria PXC Tensione / Amperaggio	2x 18 V / -	18 V / -
Numero di giri a vuoto	3800 min ⁻¹	3000 min ⁻¹
Lama della sega	Ø 210 x Ø 30 mm	Ø 210 x Ø 30 mm
Numero di denti	40	40
Inclinazione	da -47° a +47°	da -47° a +47°
Taglio obliquo	da 0° a 45° a sinistra	da 0° a 45° a sinistra
Profondità di taglio max a 90°	310 x 65 mm	120 x 60 mm
Peso	12,6 kg (senza batteria)	7,8 kg (senza batteria)
Laser	•	•
LED	•	•
Avviamento progressivo (soft start)	•	•
Protezione contro il sovraccarico	•	•
Base di appoggio X-Tend con finecorsa	•	•
Dispositivi di serraggio	•	•
Numero batterie / caricabatterie	0 / 0	0 / 0
Lama di precisione in metallo duro	1 Pezzo (Ricambio 49587852)	1 Pezzo (Ricambio 49587852)
Sacco raccolta polvere	•	•
Codice articolo	4300880	4300890

PER LAME RICAMBIO
 VEDI PAG. 92



4 006825 641523



4 006825 628074

LIMA A BATTERIA



BRACCIO ORIENTABILE DI 90°
Per una maggiore flessibilità.



BRACCIO INTERCAMBIABILE
Per diverse applicazioni



CAMBIO E REGOLAZIONE DEL NASTRO SENZA UTENSILI
Veloce e semplice.

Lima a Batteria
TE-BF 18 Li - Solo

VELOCITA' ALTA
Per un'elevata asportazione di materiale

ALLOGGIAMENTO ROBUSTO DEL BRACCIO
Realizzato in acciaio

DESIGN ERGONOMICO E SOFT GRIP
Per un lavoro confortabile.



SISTEMA DI BLOCCO
Per lavorazioni intensive.



REGOLAZIONE DELLA VELOCITÀ
Per levigare diversi materiali.



IMPUGNATURA SUPPLEMENTARE
Con soft grip.



ADATTATORE DI ASPIRAZIONE PER ASPIRAPOLVERE
Per uno spazio di lavoro pulito.



LIMA A BATTERIA



	TE-BF 18 Li - Solo EXPERT NOVITA'
Batteria PXC Tensione / Amperaggio	18 V / -
Velocità del nastro abrasivo	250 - 1700 min ⁻¹
Lunghezza nastro abrasivo	457 mm
Regolazione dell'angolo del braccio di levigatura	90°
Peso	1,1 kg (senza batteria)
Elettronica di velocità	•
Regolazione dello scorrimento del nastro	•
Cambio cinghia senza attrezzi	•
Aspirazione polvere con adattatore	•
Impugnatura morbida	•
Numero batterie / caricabatterie	0 / 0
Nastro abrasivo	4x G60, 4x G80, 4x G120
Braccio	2 pezzi (9 mm, 13 mm)
Adattatore per l'aspirazione della polvere	•
Borsa portaoggetti	•
Lame semicircolari	•
Formito in	Scatola di cartone
Codice articolo	4461000



4 006825 670974

UTENSILE MULTIFUNZIONE A BATTERIA

SISTEMA ELETTRONICO REGOLAZIONE NUMERO DI GIRI

L'impostazione del numero di giri corretto consente di lavorare in modo adeguato in base al materiale e all'applicazione

Utensile Multifunzione a Batteria
VARRITO

OSCILLAZIONE

11.000-20.000 oscillazioni al minuto di 3,2° gradi

SISTEMA A SGANCIO RAPIDO E PORTA UTENSILE MAGNETICO

Cambio accessorio confortevole e senza utensili



BATTERIA AGLI IONI DI LITIO POWER X-CHANGE

Batteria utilizzabile in tutti gli utensili elettrici della famiglia PXC

SUPPORTO DELLA BATTERIA

Con sistema di assorbimento delle vibrazioni

IMPUGNATURA SOFTGRIP

Per lavorare in modo sicuro e confortevole

UTENSILE MULTIFUNZIONE A BATTERIA



	VARRITO Li - Solo EXPERT	TC-MG 18 Li-Solo CLASSIC
Batteria PXC Tensione / Amperaggio	18 V / -	18 V / -
Numero di giri a vuoto	22000 - 40000 min ⁻¹	22000 - 40000 min ⁻¹
Angolo di oscillazione	3,2°	3,2°
Dimensioni carta abrasiva	93 x 93 x 93 mm	93 x 93 x 93 mm
Peso	1,0 kg (senza batteria)	0,9 kg (senza batteria)
Sistema elettronico di regolazione dei giri	•	•
Impugnatura anti scivolo (soft grip)	•	•
Sistema a sgancio rapido	•	-
Porta utensile magnetico	•	•
Attacco batterie ammortizzato	•	•
Numero batterie / caricabatterie	0 / 0	0 / 0
Platorello triangolare	•	•
Carta abrasiva	3x G60, 3x G80, 3x G120	3x G60, 3x G80, 3x G120
Raschietto	•	•
Lame a scomparsa	1x Legno/Plastica, 1x Metallo	1x Legno/Plastica
Lame semicircolari	1x Legno/Plastica/Metallo non ferroso, 1x Fughe piastrelle	1x Legno/Plastica/Metallo non ferroso
Chiave a brugola	-	•
Fornito in	Scatola di cartone	Scatola di cartone
Codice articolo	4465160	4465170

PER ACCESSORI
VEDI PAGINA 77



4 006825 618648



4 006825 628593

LEVIGATRICE PER MURO A BATTERIA

MOTORE SENZA SPAZZOLE

Maggiore potenza e durata



CONTROLLO ELETTRONICO DELLA VELOCITÀ

Per una lavorazione precisa su diversi materiali.

SECONDA IMPUGNATURA REGOLABILE

PLATORELLO CON SISTEMA A MOLLA

Per un contatto ideale con il muro.

PLATORELLO

Con interruttore per lo sgancio rapido.



PROTEZIONE RIMOVIBILE

Per levigare lungo i bordi.

INTERRUTTORE

Con la possibilità di blocco per un lavoro in continuo.

SOFT GRIP

Per lavorare in comodità.

ATTACCO PER ASPIRATORE INTEGRATO

Per avere un'area pulita di lavoro.



Levigatrice per Muro a Batteria
TP-DWS 18/225 Li BL - Solo

INCL. 6 X DISCHI ABRASIVI



SACCO DI ASPIRAZIONE INCLUSO



LEVIGATRICE PER MURO A BATTERIA



PUREPOWER

TP-DWS 18/225 Li BL - Solo

PROFESSIONAL

Batteria PXC Tensione / Amperaggio

18 V / -

Numero di giri a vuoto

600 - 1200 min⁻¹

Diametro platorello

225 mm

Peso

2,4 kg (senza batteria)

Motore senza spazzole

•

Piastra di levigatura mobile

-

Elettronica di velocità

•

Adesione con velcro

•

Impugnatura pieghevole e telescopica

-

Numero batterie / caricabatterie

0 / 0

Carta abrasiva

2x G60, 2x G80, 2x G120 + tela retinata

Sacco raccolta polvere

•

Fornito in

Scatola di cartone

Codice articolo

4259995

PER ACCESSORI
VEDI PAGINA 83



4 006825 670011

LEVIGATRICE PER MURO A BATTERIA

ESTRATTORE DELLA POLVERE INTEGRATO

L'aspirazione della polvere è resa possibile per mezzo di una ventola all'interno del dispositivo

ASTA PIEGHEVOLE

Il manico pieghevole facilita il trasporto e consente un risparmio di spazio nonchè di essere riposto in una comoda valigetta

Levigatrice per Muro a Batteria
TP-DW 18/225 Li

ESTENSIONE RIMOVIBILE

L'estensione rimovibile, con maniglia integrata, facilita la gestione anche vicino al soffitto

CONTROLLO ELETTRONICO DELLA VELOCITÀ

La velocità giusta per ogni tipo di applicazione

PLATORELLO MOBILE AMMORTIZZATO

La testa è libera di muoversi in tutte le direzioni adattandosi alla superficie e garantendo sempre un appoggio ottimale dell'abrasivo

LEVIGATRICE PER MURO A BATTERIA



	TP-DW 18/225 Li - Solo PROFESSIONAL
Batteria PXC Tensione / Amperaggio	18 V / -
Numero di giri a vuoto	600 - 1200 min ⁻¹
Diametro carta abrasiva	225 mm
Lunghezza asta	120 - 165 cm
Lunghezza tubo aspirazione	2,0 m
Peso	3,2 kg (senza batteria)
Controllo elettronico velocità	•
Platorello con velcro	•
Meccanismo di bloccaggio	-
Sistema di estrazione polvere	Automatico nel sacco di raccolta (fornito)
Numero batterie / caricabatterie	0 / 0
Carta abrasiva	2x G60, 2x G80, 2x G120 + 1x Rete abrasiva KWB
Sacco raccolta polvere	•
Fornito in	Valigetta
Codice articolo	4259990

PER ACCESSORI
VEDI PAGINA 83



LEVIGATRICE A NASTRO A BATTERIA



TP-BS 18/457 Li BL - Solo PROFESSIONAL	
Batteria PXC Tensione / Amperaggio	18 V / -
Velocità del nastro	120 - 250 min ⁻¹
Superficie di levigatura	75 x 126
Dimensioni del nastro abrasivo	75 x 457
Peso	2,5 kg (senza batteria)
Motore senza spazzole (Brushless)	•
Regolazione della corsa del nastro	•
Cambio nastro senza attrezzi	•
Aspirazione della polvere	sacchetto raccolta + adattatore per aspiratore esterno
Impugnatura morbida antiscivolo (Soft grip)	•
Numero batterie / caricatori	0 / 0
Nastro abrasivo	3x P80 (Ric. 4419815)*
Fornito in	Scatola di cartone
Codice articolo	4466270

PUREPOWER

BRUSHLESS

- + 25% Potenza*
- + 50% Autonomia*
- + 100% Durata di vita*
- + 10 Anni di garanzia**

* Solo sul motore previa registrazione online
** Sui motori brushless previa registrazione online

* Set Ricambio Carta Abrasiva
Cod. 4419815



LEVIGATRICI ORBITALI A BATTERIA



	TE-OS 18/230 Li - Solo EXPERT	TC-OS 18/187 Li - Solo CLASSIC	TE-OS 18/150 Li - Solo EXPERT
Batteria PXC Tensione / Amperaggio	18 V / -	18 V / -	18 V / -
Numero di giri a vuoto	14000 - 22000 min ⁻¹	24000 min ⁻¹	24000 min ⁻¹
Diametro di oscillazione	2,0 mm	2,0 mm	1,6 mm
Dimensioni carta abrasiva	230 x 115 mm	187 x 97 mm	150 x 150 x 100 mm
Peso	1,6 kg (senza batteria)	1,1 kg (senza batteria)	0,748 kg (senza batteria)
Sistema elettronico di regolazione dei giri	•	-	-
Platello con velcro	•	•	•
Fissaggio con molla	•	•	-
Convogliatore polvere	Vano + adattatore aspiratore esterno	Vano + adattatore aspiratore esterno	Vano + adattatore aspiratore esterno
Numero batterie / caricatori	0 / 0	0 / 0	0 / 0
Carta abrasiva	1x G60, 1x G80, 1x G120 *	1x G80 **	3 x G120 + 3 x G240 ***
Adattatore per raccolta polvere	•	•	•
Fornito in	Scatola di cartone	Scatola di cartone	Scatola di cartone
Codice articolo	4460720	4460725	4460708



* Ricambio 5 Pz. G40 (49818904) / 5 Pz. G80 (49818908) / 5 Pz. G120 (49818912)

** Ricambio 10 Pz. 3x G40 / 4x G80 / 3x G240 (49817980)

*** Ricambio 12 Pz. 4x G60/G120/G180 (49496170)

LEVIGATRICE ROTORBITALE A BATTERIA

PURE POWER BRUSHLESS



DA MAGGIO

Batteria PXC Tensione / Amperaggio	
Numero di giri a vuoto	
Diametro di oscillazione	
Dimensioni carta abrasiva	
Peso	
Sistema elettronico di regolazione dei giri	
Platello con velcro	
Convogliatore polvere	
Impugnatura antiscivolo (soft grip)	
Numero batterie / caricabatterie	
Carta abrasiva	
Fornito in	
Codice articolo	

TP-RS 18/32 Li BL - Solo PROFESSIONAL	NOVITA'
18 V / -	
6000 - 24000 min ⁻¹	
3,2 mm	
125 mm	
1,1 kg (senza batteria)	
•	
•	
Vano + Adattatore aspiratore esterno	
•	
0 / 0	
1x G60, 1x G80, 1x G120 (Ric. 5 Pz. 2x G40 / 2xG120 / 1x G240 - 49491900)*	
Scatola di cartone	
4462020	

TE-RS 18 Li - Solo EXPERT
18 V / -
14000 - 22000 min ⁻¹
2,0 mm
125 mm
1,2 kg (senza batteria)
•
•
Vano + Adattatore aspiratore esterno
•
0 / 0
1x G80 (Ric. 5 Pz. 2x G40 / 2xG120 / 1x G240 - 49491900)*
Scatola di cartone
4462010

* Set Ricambio Carta Abrasiva Cod. 49491900



LUCIDATRICE / LEVIGATRICE PER AUTO A BATTERIA



PURE POWER BRUSHLESS



Batteria PXC Tensione / Amperaggio	
Numero di giri a vuoto	
Diametro	
Peso	
Motore senza spazzole (BRUSHLESS)	
Adatta per lucidare / levigare	
Interruttore On / Off	
Impugnatura antiscivolo (soft grip)	
Controllo elettronico della velocità	
Blocco del mandrino	
Platello con velcro	
Numero batterie / caricabatterie	
Panno sintetico	
Platello in gommapiuma	
Carta abrasiva (grana 60, 80, 120)	
Codice articolo	

CE-CP 18/180 Li E - Solo EXPERT
18 V / -
500 - 3000 min ⁻¹
180 mm
1,6 kg (senza batteria)
•
•
•
•
•
•
•
•
0 / 0
1
1
1 Pezzo Cad.
2093320



ACCESSORI LUCIDATRICI



	Set ricambi 180 mm
Utilizzabili con	CC-PO 1100/1 E CC-PO 1100/2 E CE-CP 18/180 Li E
Cuffia cotone	-
Cuffia sintetica	2 Pz.
Platello in gomma piuma	1 Pz.
Carta abrasiva	6 Pz. (2x Cad. grana 60, 80, 120)
Codice articolo	2093233



	Set ricambi 150 mm
Utilizzabili con	CC-PO 1100/1 E CC-PO 1100/2 E CE-CP 18/180 Li E
Cuffia cotone	-
Cuffia sintetica	2 Pz.
Platello rigido velcro	1 Pz.
Platello in gomma piuma	1 Pz.
Carta abrasiva	6 Pz. (2x Cad. grana 60, 80, 120)
Codice articolo	2093245



LUCIDATRICE PER AUTO A BATTERIA



	CE-CB 18/254 Li - Solo EXPERT
Batteria PXC Tensione / Amperaggio	18 V / -
Numero di giri a vuoto	2500 min ⁻¹
Diametro	254 mm
Peso	1,9 kg (senza batteria)
Interruttore On / Off	•
Impugnatura antiscivolo (soft grip)	•
Numero batterie / caricabatterie	0 / 0
Panno di cotone	1
Panno sintetico	1
Codice articolo	2093301



ACCESSORI LUCIDATRICI



	Set cuffie ricambio 240 mm
Utilizzabili con	CE-CB 18/254 Li CC-PO 90
Cuffia cotone	1 Pezzo
Cuffia sintetica	1 Pezzo
Platello in gomma piuma	-
Carta abrasiva	-
Codice articolo	2093095



VENTILATORE A BATTERIA



	GE-CF 18/2200 Li EXPERT
Batteria PXC Tensione / Amperaggio	18 V / -
Numero di giri a vuoto	2200-1200 min ⁻¹
Velocità aria	15 km/h
Diametro ventola	180 mm
Angolazione regolabile	0-360°
N° regolazioni aria	3
Peso	1,2 kg (senza batteria)
Maniglia per trasporto	•
Gancio	•
Durata funzionamento	18 ore (con batteria 5,2 Ah - non inclusa)
Numero batterie / caricabatterie	0 / 0
Codice articolo	3408035



ADATTATORE USB A BATTERIA



	TE-CP 18 Li USB - Solo EXPERT PLUS
Batteria PXC Tensione / Amperaggio	18 V / -
Porte USB	2
Corrente d'uscita USB 1	1,0 A
Corrente d'uscita USB 2	2,1 A
Peso	0,1 kg (senza batteria)
Numero batterie / caricabatterie	0 / 0
Fornito in	Scatola di cartone
Codice articolo	4514120



CASSA AUDIO A BATTERIA



	TC-SR 18 Li - Solo CLASSIC
Batteria PXC Tensione / Amperaggio	18 V / -
Potenza	2x 3 W
Volume massimo	85 dB
Peso	0,8 kg (senza batteria)
Connessione AUX-IN	•
Bluetooth	•
Uscita USB	•
Numero batterie / caricabatterie	0 / 0
Fornito in	Scatola di cartone
Codice articolo	4514150



LAMPADE A BATTERIA



DA MAGGIO

Batteria PXC Tensione / Amperaggio	18 V / -
Tensione di rete	-
Lunghezza cavo elettrico	-
Intensità luminosa	200 - 3000 lm
Sorgente luminosa	60 LED
Durata luce	2.5 h (4,0 Ah)
Peso	1,7 kg (senza batteria)
Regolazione dell'inclinazione	•
Cono luminoso regolabile	-
Aggancio rapido	•
Aggancio treppiede 1/4"/ 5/8"	•
Impugnatura antiscivolo (soft grip)	•
Numero batterie / caricabatterie	0 / 0
Cavo elettrico	-
Fornito in	Scatola di cartone
Codice articolo	4514172

TP-CL 18/3000 Li - Solo PROFESSIONAL	NOVITA'
Batteria PXC Tensione / Amperaggio	18 V / -
Tensione di rete	-
Lunghezza cavo elettrico	-
Intensità luminosa	200 - 3000 lm
Sorgente luminosa	60 LED
Durata luce	2.5 h (4,0 Ah)
Peso	1,7 kg (senza batteria)
Regolazione dell'inclinazione	•
Cono luminoso regolabile	-
Aggancio rapido	•
Aggancio treppiede 1/4"/ 5/8"	•
Impugnatura antiscivolo (soft grip)	•
Numero batterie / caricabatterie	0 / 0
Cavo elettrico	-
Fornito in	Scatola di cartone
Codice articolo	4514172

TP-CL 18/3000 Li - Solo PROFESSIONAL	
Batteria PXC Tensione / Amperaggio	18 V / -
Tensione di rete	100 - 240 V ~ 50-60 Hz
Lunghezza cavo elettrico	2 m
Intensità luminosa	1000 lm / 1500 lm / 2000 lm
Sorgente luminosa	60 LED
Durata luce	4 h (4,0 Ah)
Peso	1, kg (senza batteria)
Regolazione dell'inclinazione	•
Cono luminoso regolabile	-
Aggancio rapido	•
Aggancio treppiede 1/4"/ 5/8"	•
Impugnatura antiscivolo (soft grip)	•
Numero batterie / caricabatterie	0 / 0
Cavo elettrico	2 m
Fornito in	Scatola di cartone
Codice articolo	4514114



4 006825 672329



4 006825 637908

LAMPADE A BATTERIA



Batteria PXC Tensione / Amperaggio	18 V / -
Tensione di rete	12 V accendisigari auto
Lunghezza cavo elettrico	•
Intensità luminosa	1750 - 2500 lm
Sorgente luminosa	7 LED
Durata luce	3 h (4,0 Ah)
Peso	0,6 kg (senza batteria)
Regolazione dell'inclinazione	-
Cono luminoso regolabile	-
Aggancio rapido	-
Aggancio treppiede 1/4"/ 5/8"	•
Impugnatura antiscivolo (soft grip)	•
Numero batterie / caricabatterie	0 / 0
Fornito in	Scatola di cartone
Codice articolo	4514145

TE-CL 18/2500 LiAC - Solo EXPERT	
Batteria PXC Tensione / Amperaggio	18 V / -
Tensione di rete	12 V accendisigari auto
Lunghezza cavo elettrico	•
Intensità luminosa	1750 - 2500 lm
Sorgente luminosa	7 LED
Durata luce	3 h (4,0 Ah)
Peso	0,6 kg (senza batteria)
Regolazione dell'inclinazione	-
Cono luminoso regolabile	-
Aggancio rapido	-
Aggancio treppiede 1/4"/ 5/8"	•
Impugnatura antiscivolo (soft grip)	•
Numero batterie / caricabatterie	0 / 0
Fornito in	Scatola di cartone
Codice articolo	4514145

TC-CL 18/1800 Li - Solo CLASSIC	
Batteria PXC Tensione / Amperaggio	18 V / -
Tensione di rete	-
Lunghezza cavo elettrico	-
Intensità luminosa	0 - 1800 lm
Sorgente luminosa	1 LED
Durata luce	4 h (4,0 Ah)
Peso	1,3 kg (senza batteria)
Regolazione dell'inclinazione	•
Cono luminoso regolabile	-
Aggancio rapido	•
Aggancio treppiede 1/4"/ 5/8"	-
Impugnatura antiscivolo (soft grip)	-
Numero batterie / caricabatterie	0 / 0
Fornito in	Scatola di cartone
Codice articolo	4514115

TE-CL 18 Li H - Solo EXPERT	
Batteria PXC Tensione / Amperaggio	18 V / -
Tensione di rete	-
Lunghezza cavo elettrico	-
Intensità luminosa	280 lm
Sorgente luminosa	1 LED
Durata luce	8 h (1,5 Ah)
Peso	0,2 kg (senza batteria)
Regolazione dell'inclinazione	•
Cono luminoso regolabile	-
Aggancio rapido	•
Aggancio treppiede 1/4"/ 5/8"	-
Impugnatura antiscivolo (soft grip)	•
Numero batterie / caricabatterie	0 / 0
Fornito in	Scatola di cartone
Codice articolo	4514130



4 006825 649550



4 006825 644395



4 006825 610451

SOFFIATORE PER OFFICINA A BATTERIA



	TE-CB 18/180 Li - Solo EXPERT
Batteria PXC Tensione / Amperaggio	18 V / -
Portata aria velocità 1 / velocità 2	130 km/h 180 km/h
Peso	1,0 kg (senza batteria)
Controllo elettronico della velocità	•
Numero batterie / caricabatterie	0 / 0
Ugelli per gonfiaggio	3 St.
Fornito in	Scatola di cartone
Codice articolo	3408001



4 006825 631746

PISTOLA ARIA CALDA A BATTERIA



	TE-HA 18 Li - Solo EXPERT
Batteria PXC Tensione / Amperaggio	18 V / -
Temperatura livello 1 / livello 2	350 °C 550 °C
Portata d'aria	200 l/min
Peso	0,6 kg (senza batteria)
Display a LED	•
Sicurezza surriscaldamento	•
Regolazione continua	•
Sistema meccanico di eiezione dell'ugello	•
Numero batterie / caricabatterie	0 / 0
Riduttore	•
Ugello largo	•
Ugello deflettore	•
Fornito in	Scatola di cartone
Codice articolo	4520500



4 006825 647730

SMERIGLIATRICE A STELO A BATTERIA



	TE-MT 18/34 Li - Solo EXPERT NOVITA'
Batteria PXC Tensione / Amperaggio	18 V / -
Numero di giri	5000 - 34000 min ⁻¹
Manicotti di serraggio, Ø	1.6 / 2.4 / 3.2 mm
Lunghezza dell'alberino flessibile	92 cm
Peso del prodotto	1.4 kg (senza batteria)
Controllo elettronico della velocità	•
Blocco del mandrino	•
Porta accessori integrato	•
Supporto a parete	•
Soft grip	•
Numero batterie / Caricabatterie	0 / 0
Set accessori	57 Pezzi
Tracolla	•
Fornito in	Scatola di cartone
Codice articolo	4419360



4 006825 668728

PISTOLA COLLA A CALDO A BATTERIA



	TE-CG 18 Li - Solo EXPERT
Batteria PXC Tensione / Amperaggio	18 V / -
Tempo di riscaldamento	120 s
Temperatura massima	170 °C
Diametro stick colla	11 mm
Peso	0,3 kg (senza batteria)
LED macchina in temperatura	•
Luce LED	•
Numero batterie / caricabatterie	0 / 0
Accessori	5 Stick colla (200 mm), ugello piatto
Codice articolo	4522200



4 006825 641202

ACCESSORI PISTOLE PER COLLA A CALDO

Diametro	11 mm
Lunghezza	150 mm
Quantità	24 Pezzi
Codice articolo	49539355



Stick colla

Diametro	11 mm
Lunghezza	150 mm
Quantità	24 Pezzi
Codice articolo	49539355



4 009315 393551

Stick colla

Diametro	11 mm
Lunghezza	100 mm
Quantità	6 Pezzi
Codice articolo	49539006



4 009315 390062

PISTOLA A SPRUZZO A BATTERIA



DA MAGGIO

Tensione	18 V / -
Portata	1000 ml/min
Volume contenitore	1200 ml
Lunghezza tubo	-
Peso	1,3 kg (senza batteria)
Adatto per	Vernici, Impregnanti
Ugello rimovibile	•
Regolazione colore	•
Ugello	Verticale, Orizzontale, Circolare
Impugnatura anti scivolo (Soft grip)	•
Base di appoggio	•
Tracolla	•
Spazzola e ago di pulizia	•
Contenitore per il controllo viscosità	•
Contenitore vernice con coperchio	•
Fornito in	1200 ml
Codice articolo	Scatola di cartone 4260040

TE-SY 18/90 Li-Solo	NOVITA'
EXPERT	
Tensione	18 V / -
Portata	1000 ml/min
Volume contenitore	1200 ml
Lunghezza tubo	-
Peso	1,3 kg (senza batteria)
Adatto per	Vernici, Impregnanti
Ugello rimovibile	•
Regolazione colore	•
Ugello	Verticale, Orizzontale, Circolare
Impugnatura anti scivolo (Soft grip)	•
Base di appoggio	•
Tracolla	•
Spazzola e ago di pulizia	•
Contenitore per il controllo viscosità	•
Contenitore vernice con coperchio	•
Fornito in	1200 ml
Codice articolo	Scatola di cartone 4260040

TC-SY 18/60 Li-Solo	
CLASSIC	
Tensione	18 V / -
Portata	650 ml/min
Volume contenitore	800 ml
Lunghezza tubo	-
Peso	1,2 kg (senza batteria)
Adatto per	Vernici, Impregnanti
Ugello rimovibile	•
Regolazione colore	•
Ugello	Verticale, Orizzontale, Circolare
Impugnatura anti scivolo (Soft grip)	•
Base di appoggio	-
Tracolla	-
Spazzola e ago di pulizia	•
Contenitore per il controllo viscosità	•
Contenitore vernice con coperchio	•
Fornito in	800 ml
Codice articolo	Scatola di cartone 4260025



TAGLIAPIASTRELLE A BATTERIA



Batteria PXC Tensione / Amperaggio	18 V / -
Numero di giri a vuoto	3800 min ⁻¹
Profondità di taglio max a 90° 45°	24 mm 16 mm
Lunghezza di taglio	-
Disco di taglio	Ø 115 x Ø 22,2 mm (Ric. 49721150)*
Taglio obliquo	da 0° a 45° a sinistra
Peso	3,5 kg
Serbatoio acqua	•
Laser	-
Trasportabile	•
Guida parallela	•
Guida angolare	•
Codice articolo	4301190

TE-TC 18/115 Li-Solo	EXPERT
Batteria PXC Tensione / Amperaggio	18 V / -
Numero di giri a vuoto	3800 min ⁻¹
Profondità di taglio max a 90° 45°	24 mm 16 mm
Lunghezza di taglio	-
Disco di taglio	Ø 115 x Ø 22,2 mm (Ric. 49721150)*
Taglio obliquo	da 0° a 45° a sinistra
Peso	3,5 kg
Serbatoio acqua	•
Laser	-
Trasportabile	•
Guida parallela	•
Guida angolare	•
Codice articolo	4301190

* Lama Ricambio
Cod. 49721150



SISTEMA VALIGETTE E-CASE

E-CASE-SYSTEM

DOTABILE DI LUCCHETTO

Per proteggersi dai furti, l'E-Case ha un'asola per lucchetto

SISTEMA DI FISSAGGIO

Il sistema di fissaggio per il collegamento di valigie impilate garantisce un facile stoccaggio e trasporto

PROGETTAZIONE A PROVA DI SCHIZZI

Le E-Case sono progettate per tenere fuori non solo gli spruzzi d'acqua ma anche lo sporco e la polvere al fine di proteggere strumenti e accessori

MATERIALE DI ALTA QUALITÀ

L'E-Case è realizzato in polipropilene. Ciò garantisce resistenza al calore, rigidità e resistenza agli urti



Valigetta E-CASE S-F

ETICHETTA ADESIVA

In modo da sapere sempre cosa c'è nella valigetta

FISSAGGI ROBUSTI

Per chiudere la valigetta in modo sicuro

MANICI RIPIEGABILI

Il trasporto della valigetta è comodo grazie a due maniglie ripiegabili ed ergonomiche, una sulla parte superiore e una sul lato

QUATTRO INCAVI NEL COPERCHIO

Per evitare che le casse impilate scivolino

COMPATIBILITÀ

Tutte le dimensioni di E-Case sono reciprocamente compatibili e collegabili

OPTIONAL – SCOMPARTI IN PLASTICA

Massima flessibilità per lo stoccaggio e il trasporto di accessori come viti, punte, ecc.

SISTEMA VALIGETTE E-CASE



	E-CASE S-F	E-CASE L	E-CASE Tower
Contenuto	1 valigetta + 2 inserti in schiuma	1x E-Case L + 1x vassoio utensili manuali	1x E-Case S + 2x inserti in schiuma, 1x E-Case S + 1x set di scomparti in plastica, 1x E-Case L + 1 vassoio utensili manuali, 9 divisori in plastica
Dimensioni interne (LxPxA)	421 x 281 x 96 mm	421 x 273 x 320 mm	421 x 281 x 96 mm (E-Case S), 421 x 273 x 320 mm (E-Case L)
Dimensioni esterne (LxPxA)	444 x 330 x 131 mm	444 x 410 x 360 mm	444 x 410 x 620 mm
Capacità di carico	25 kg	100 kg	100 kg
Peso	1,7 kg	7,62 kg	11,4 kg
Impilabile + sistema di fissaggio	•	•	•
Resistente agli schizzi	•	•	•
Chiudibile con lucchetto	•	•	•
Manico telescopico + ruote	-	•	•
Inserti in schiuma	1x inserto per coperchio, 1x inserto per base	-	1x inserto per coperchio, 1x inserto per base
Scomparti in plastica	-	-	2 divisori lunghi, 3 di media lunghezza, 4 corti
Scomparto per utensileria manuale	-	•	•
Codice articolo	4540011	4540014	4540015



4 006825 653991



4 006825 660562



4 006825 660609

ACCESSORI VALIGETTE



	E-Box L70
Contenuto	1 Valigetta universale
Dimensioni interne (LxPxA)	670 x 110 x 300 mm
Dimensioni esterne (LxPxA)	700 x 250 x 350 mm
Capacità di carico	50 kg
Peso	4,1 kg
Codice articolo	4530054



ACCESSORI VALIGETTE



	E-Box M55	E-Box S35
Contenuto	1 Valigetta universale	1 Valigetta universale
Dimensioni interne (LxPxA)	510 x 327 x 124 mm	310 x 250 x 89,5 mm
Dimensioni esterne (LxPxA)	550 x 400 x 150 mm	350 x 330 x 110 mm
Capacità di carico	30 kg	12 kg
Peso	3,0 kg	1,6 kg
Codice articolo	4530049	4530045



ACCESSORI BORSE



	Bag 45/22	Borsa morbida	Bag 45/29
Contenuto	1 Borsa	1 Borsa	1 Borsa
Dimensioni interne (LxPxA)	390 x 200 x 190 mm	200 x 400 x 290 mm	420 x 200 x 270 mm
Dimensioni esterne (LxPxA)	450 x 220 x 350 mm	200 x 400 x 290 mm	450 x 220 x 290 mm
Capacità di carico	15 kg	10 kg	20 kg
Peso	0,9 kg	2,0 kg	1,15 kg
Codice articolo	4530037	4530010	4530074



SPAZZATRICE MANUALE A BATTERIA

BATTERIA AGLI IONI DI LITIO POWER X-CHANGE

Batteria utilizzabile in tutti gli utensili elettrici della famiglia PXC

ARCHETTO DI SPINTA RICHIUDIBILE

Rimessaggio e pulizia in poco spazio grazie alla posizione verticale

ARCHETTO REGOLABILE

La lunghezza e possibilità di regolare l'altezza permette di lavorare comodamente a qualsiasi utente

Spazzatrice Manuale a Batteria
TE-SW 18/610 Li

RUOTE E RULLI

Le due grandi ruote e i due rulli girevoli garantiscono un buon funzionamento e movimentazione su diverse superfici

SPAZZOLE SPAZZATRICE

Con una larghezza di spazzamento di 610 mm e una copertura dell'area di 1800 m² / h, anche grandi aree possono essere rapidamente pulite

SPAZZATRICE MANUALE A BATTERIA



TE-SW 18/610 Li - Solo	
EXPERT	
Batteria PXC Tensione / Amperaggio	18 V / -
Superficie coperta massima	1800 m ² /h
Larghezza bocca frontale	610 mm
Capacità serbatoio	20 l
Numero spazzole frontali	2
Peso	10,6 kg (senza batteria)
Archetto di spinta regolabile in altezza	•
Archetto richiudibile	•
Posizione rimessaggio verticale	•
Interruttore di comando sull'archetto	•
Minigonne laterali rimovibili (per superfici sconnesse)	•
Numero batterie / caricabatterie	0 / 0
Codice articolo	2352040



4 006825 649246



IDROPISTOLA A BATTERIA

HYPRESSO



UGELLO 4-IN-1

L'idropistola è dotata di un ugello regolabile in 4 posizioni con cui è possibile lavorare a getto a punta o getto largo, nonché con getto a spruzzo per l'irrigazione o con un getto rotativo per la pulizia dello sporco ostinato

MODALITA' ECO

per avere prestazioni più lunghe

BATTERIA POWER X-CHANGE AGLI IONI DI LITIO

La batteria ricaricabile può essere utilizzata con tutti i dispositivi della famiglia Power X-Change

PROTEZIONE ANTI SCHIZZI D'ACQUA

protezione in gomma per proteggere la batteria

LEGGERO E COMPATTO

Ideale per tutti gli utilizzi grazie al peso ridotto e alla funzione di aspirazione

Idropistola a Batteria
HYPRESSO 18/24

ATTACCO RAPIDO
per un facile collegamento
del tubo di aspirazione

IDROPISTOLA A BATTERIA



HYPRESSO 18/24 EXPERT	
Batteria PXC Tensione / Amperaggio	18 V / -
Pressione d'esercizio max.	24 bar
Portata max.	240 l/h
Lunghezza tubo di aspirazione	500 cm
Peso del prodotto	2.5 kg (senza batteria)
Modalità ECO	•
Borsa a rete per lo stoccaggio	•
Numero batterie / caricabatterie	0 / 0
Ugello multifunzione 4 in 1	•
Flacone spray per la schiuma	•
Fornito in	Scatola di cartone
Protezione in silicone per la batteria	•
Codice articolo	4140130



LAVAPAVIMENTI A BATTERIA

SOFTGRIP

Previene lo scivolamento durante l'uso e offre una buona sensazione al tatto



Lavapavimenti a Batteria
CLEANEXO - Solo

DESIGN SOTTILE

Design sottile e peso leggero per un lavoro confortevole.



FACILE SVUOTAMENTO E PULIZIA DEL SERBATOIO ACQUA SPORCA

Grazie al serbatoio dell'acqua sporca completamente rimovibile

RULLO SPAZZOLA

Utilizzare per parquet, laminato, pavimenti in PVC e anche superfici più ruvide come pavimenti in pietra o piastrelle, lavabile in lavatrice.



Batteria PXC Tensione / Amperaggio	18 V / -	NOVITA'
Serbatoio acqua sporca	300 ml	
Serbatoio acqua pulita	400 ml	
Larghezza di lavoro	290 mm	
Peso del prodotto	2.5 kg (senza batteria)	
Numero batterie / caricabatterie	0 / 0	
Livelli di velocità	2	
Fornito con	Stazione di pulizia/parcheggio, il rullo a spazzola	
Fornito in	Scatola di cartone	
Codice articolo	3437110	



BOOSTMODE

Velocità del rullo multistadio e fornitura d'acqua per l'applicazione di pulizia desiderata



ATTACCO BATTERIA PIEGHEVOLE

La batteria si adatta perfettamente alla forma del dispositivo.



POWER X-CHANGE

Funzionamento cordless ininterrotto grazie al sistema di batterie intercambiabili Power X Change.

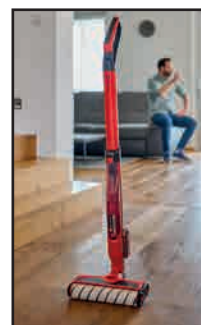

PARCHEGGIO SENZA ATTACCO

Consente il parcheggio del CLEANEXO durante il processo di pulizia.



SCOPA ASPIRAPOLVERE A BATTERIA



	TE-SV 18 Li-Solo EXPERT
Batteria PXC Tensione / Amperaggio	18 V / -
Volume serbatoio	6 l
Potenza aspirazione	2 livelli ECO / BOOST
Filtraggio	con filtro lavabile e ciclopico
Peso	1,0 kg (senza batteria)
Numero velocità	2
Adatto aspirazione liquidi	-
Bocchetta pavimenti con luci	•
Funzion aspirabriciole	•
Aggancio a muro	•
Bocchette	pavimenti, flessibile ad angolo
Filtri	lavabile, senza sacchetto (Ric. 2351266)*
Fornito in	Scatola di cartone
Codice articolo	2347180



* Filtro Ricambio
Cod. 2351266



LAVAVETRI A BATTERIA



	BRILLIANTO EXPERT
Batteria PXC Tensione / Amperaggio	18 V / -
Capacità serbatoio	100 ml
Larghezza ugello	280 mm
Peso del prodotto	0.7 kg (senza batteria)
Numero batterie / caricabatterie	0 / 0
Fornito con	Ugello di aspirazione, sistema di fissaggio a parete, flacone spray con tampone in microfibra lavabile
Fornito in	Scatola di cartone
Codice articolo	3437100



ASPIRATORE SOLIDI E LIQUIDI A BATTERIA



	TE-VC 36/30 Li S - Solo EXPERT	TE-VC 36/25 Li S - Solo EXPERT
Batteria PXC Tensione / Amperaggio	2x 18 V / -	2x 18 V / -
Potenza aspirazione / depressione	150 mbar / 100 mbar (BOOST / ECO)	150 mbar / 100 mbar (BOOST / ECO)
Volume serbatoio	30 l	25 l
Tubo aspirazione lunghezza / diametro	250 cm / 36 mm	250 cm / 36 mm
Peso	8,0 kg (senza batterie)	9,95 kg
Numero velocità	2	2
Adatto aspirazione liquidi	•	•
Tubo aspirazione anti schiacciamento	•	-
Numero batterie / caricabatterie	0 / 0	0 / 0
Tubo rigido	Telescopico in acciaio	In acciaio
Bocchette	Fughe, Imbottiture, Pavimenti	Fughe, Imbottiture, Pavimenti
Filtri	Gommapiuma, Plissettato, Carta (1 Cad.)	Gommapiuma, Plissettato, Carta (1 Cad.)
Fornito in	Scatola di cartone	Scatola di cartone
Codice articolo	2347140	2347170



ASPIRATORI SOLIDI E LIQUIDI A BATTERIA



	TC-VC 18/20 Li S - Solo CLASSIC	TC-VC 18/15 Li-Solo CLASSIC	TE-VC 18/10 Li - Solo EXPERT
Batteria PXC Tensione / Amperaggio	18 V / -	18 V / -	18 V / -
Potenza aspirazione / depressione	80 mbar	80 mbar	90 mbar
Volume serbatoio	20 l	15 l	10 l
Tubo aspirazione lunghezza / diametro	150 cm / 36 mm	150 cm / 36 mm	200 cm / 36 mm
Peso	3,6 kg (senza batteria)	5 kg (senza batteria)	3,1 kg (senza batteria)
Numero velocità	1	1	1
Adatto aspirazione liquidi	•	•	•
Tubo aspirazione anti schiacciamento	-	-	•
Numero batterie / caricabatterie	0 / 0	0 / 0	0 / 0
Tubo rigido	150 cm, plastica	150 cm, plastica	Plastica 200 mm
Bocchette	Fughe, Imbottiture, Pavimenti	Fughe, Pavimenti	2 in 1: Fughe/Spazzola, Tappetzeria/Universale
Filtri	Gommapiuma, Plissettato, Carta (1 Cad.)	Gommapiuma, Stoffa, Carta (1 Cad.)	Gommapiuma, Stoffa, Carta (1 Cad.)
Fornito in	Scatola di cartone	Scatola di cartone	Scatola di cartone
Codice articolo	2347130	2347145	2347160

PER ACCESSORI E FILTRI VEDI PAG. 104/105



ASPIRABRICIOLE / ASPIRACENERE A BATTERIA



	TE-HV 18/06 Li - Solo EXPERT	TE-VC 18 Li - Solo EXPERT	TE-AV 18/15 Li C-Solo EXPERT
Batteria PXC Tensione / Amperaggio	18 V / -	18 V / -	18 V / -
Potenza aspirazione / depressione	72 mbar	42 mbar	100 mbar
Volume serbatoio	0,6 l	0,54 l	15 l
Tubo aspirazione lunghezza / diametro	26 cm	46,5 cm / 36 mm	120 cm / 36 mm
Peso	1,0 kg (senza batteria)	0,9 kg (senza batteria)	3,1 kg (senza batteria)
Numero velocità	2	1	1
Adatto aspirazione liquidi	•	-	-
Tubo aspirazione anti schiacciamento	•	-	in alluminio
Numero batterie / caricabatterie	0 / 0	0 / 0	0 / 0
Tubo rigido	Plastica 200 mm	Plastica 46,5 cm	Resistente al calore
Bocchette	2 in 1: Fughe/Spazzola, Tappetzeria/Universale	Fughe, Tessuti, Universale	in alluminio
Filtri	Gommapiuma, Stoffa, Carta (1 Cad.)	Sintetico	Speciale con pulisci filtro
Fornito in	Scatola di cartone	Scatola di cartone	Scatola di cartone
Codice articolo	2347190	2347120	2351700



COMPRESSORI A BATTERIA

INDICATORE DI PRESSIONE

Indicatore digitale per la pressione

ATTIVAZIONE MANUALE

Interruttore a pulsante per il gonfiaggio ad alta pressione senza preregolazione della pressione

LUCE

Luce di emergenza integrata per illuminare il luogo di utilizzo, ad es. in caso di foratura notturna

REGOLAZIONE DELLA PRESSIONE

alta pressione regolabile fino a 11 bar, funzione di spegnimento automatico al raggiungimento della pressione impostata

MULTIFUNZIONALE

pompaggio ad alta pressione, pompaggio a bassa pressione e aspirazione a bassa pressione con solo un dispositivo

COMODO

Scoperto integrato per il stoccaggio di cavi e tubi flessibili

Compressore a batteria 6-in-1
PRESSITO 18/25 Hybrid

ACCESSORI

Set di 5 adattatori per GONFIARE materassi, palloni, pneumatici per auto e biciclette

BATTERIA POWER X-CHANGE AGLI IONI DI LITIO

La batteria ricaricabile può essere utilizzata con tutti i dispositivi della famiglia Power X-Change



COMPRESSORE ALTA / BASSA PRESSIONE



	PRESSITO 18/25 - Solo EXPERT
Batteria PXC Tensione / Amperaggio	18 V / -
Tensione di rete	-
Aspirazione	25 l/min
Portata aria 0 bar 4 bar 7 bar	17 l/min 11 l/min 9 l/min
Pressione massima	11 bar
Peso	2,5 kg (senza batteria)
Ibrida	-
Manometro digitale	•
Impugnatura antiscivolo (soft grip)	•
Vano porta cavo elettrico	•
Numero batterie / caricabatterie	0 / 0
Tubi inclusi	Tubo alta pressione (71 cm), tubo bassa pressione (160 cm)
Set adattatori	•
Fornito in	Scatola di cartone
Codice articolo	4020420



4 006825 667325

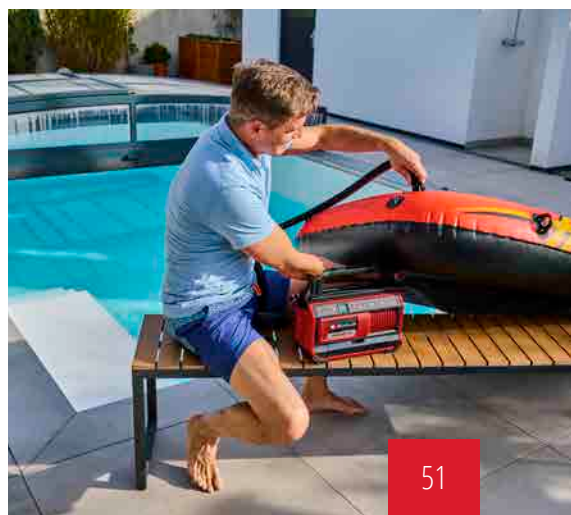

COMPRESSORI PORTATILI



Batteria PXC Tensione / Amperaggio	18 V / -
Tensione di rete	-
Aspirazione	12 l/min
Portata aria 0 bar 4 bar 7 bar	12 l/min 10 l/min 8 l/min
Pressione massima	11 bar
Peso	0,8 kg (senza batteria)
Ibrida	-
Manometro digitale	•
Impugnatura antiscivolo (soft grip)	•
Vano porta cavo elettrico	-
Numero batterie / caricabatterie	0 / 0
Tubi inclusi	Alta pressione
Set adattatori	•
Fornito in	Scatola di cartone
Codice articolo	2071010

CE-CC 18 Li-Solo

EXPERT

CE-AP 18 Li-Solo

EXPERT



4 006825 658309



4 006825 658996

COMPRESSORI ALTA / BASSA PRESSIONE



IBRIDO 6IN1 (CORRENTE O BATTERIA)



Batteria PXC Tensione / Amperaggio	18 V / -
Tensione di rete	220 - 240 V ~ 50 Hz
Aspirazione	21 l/min
Portata aria 0 bar 4 bar 7 bar	16 l/min 10 l/min 8 l/min
Pressione massima	11 bar
Peso	2,1 kg (senza batteria)
Ibrida	•
Manometro digitale	•
Impugnatura antiscivolo (soft grip)	•
Vano porta cavo elettrico	•
Numero batterie / caricabatterie	0 / 0
Tubi inclusi	Alta pressione, Bassa pressione
Set adattatori	•
Fornito in	Scatola di cartone
Codice articolo	4020460

PRESSITO Li - Solo

EXPERT

PRESSITO 18/21

EXPERT



4 006825 627244



4 006825 661941

COMPRESSORE A BATTERIA



TWIN-PACK®
18V D+18V D > 36V
TECHNOLOGY



DA MAGGIO

	TE-AC 36/150 Li OF-Solo	NOVITA'
Batteria PXC Tensione / Amperaggio	2x 18 V / 0	EXPERT
Aspirazione	150 l/min	
Portata aria 0 bar 4 bar 7 bar	95 l/min 70 l/min 50 l/min	
Capacità serbatoio	6 l	
Pressione massima	8 bar	
Peso	9,2 kg (senza batteria)	
Riduttore di pressione	•	
Numero batterie / caricabatterie	0 / 0	
Fornito in	Scatola di cartone	
Codice articolo	4020415	



4 006825 672909

COMPRESSORE A BATTERIA



TWIN-PACK®
18V D+18V D > 36V
TECHNOLOGY

	TE-AC 36/8 Li OF Set - Solo	EXPERT
Batteria PXC Tensione / Amperaggio	2x 18 V / -	
Aspirazione	130 l/min	
Portata aria 0 bar 4 bar 7 bar	90 l/min 55 l/min 38 l/min	
Capacità serbatoio	- (senza serbatoio)	
Pressione massima	8 bar	
Peso	5,5 kg (senza batteria)	
Riduttore di pressione	-	
Vano porta accessori	•	
Numero batterie / caricabatterie	0 / 0	
Tubo aria compressa	•	
Pistola con manometro	•	
Tubi inclusi	•	
Set adattatori	•	
Fornito in	Scatola di cartone	
Codice articolo	4020440	



4 006825 658842

ACCESSORI POWER X-CHANGE



	2.5 Ah PXC Starter kit	4.0 Ah PXC Starter Kit
Dotazione	1 batteria + 1 caricabatteria rapido	1 batteria + 1 caricabatteria rapido
Batteria PXC tensione/amperaggio	18 V / 2.5 Ah	18 V / 4.0 Ah
Potenza Batteria	max. 720 W	max. 900 W
Codice articolo	4512097	4512042



4 006825 646962



4 006825 613704

ACCESSORI POWER X-CHANGE



	2x 3.0 Ah PXC Twin Charger Starter Kit	2x 4.0 Ah PXC Twin Charger Starter Kit	5.2 Ah PXC Starter Kit
Dotazione	2 batterie + 1 Power X-Twin Charger 3 A	2 batterie + 1 Power X-Twin Charger 3 A	1 batteria + 1 caricabatteria rapido
Batteria PXC tensione/amperaggio	2x 18 V / 2x 3.0 Ah	2x 18 V / 2x 4.0 Ah	18 V / 5.2 Ah
Potenza Batteria	max. 2x 900 W	max. 2x 900 W	max. 1260 W
Codice articolo	4512083	4512112	4512114



4 006825 638509



4 006825 655766



4 006825 656787



**TUTTE LE BATTERIE PXC
SONO COMPATIBILI
CON TUTTI I
CARICABATTERIE
PXC E SONO
COMPATIBILI CON
TUTTI I PRODOTTI PXC**

300+
ARTICOLI

**ACCESSORI
POWER X-CHANGE**



	2.0 Ah Power X-Change Battery	2.5 Ah Power X-Change Battery	4.0 Ah Power X-Change Battery
Dotazione	1 batteria	1 batteria	1 batteria
Batteria PXC tensione/amperaggio	18 V / 2.0 Ah	18 V / 2.5 Ah	18 V / 4.0 Ah
Potenza Batteria	max. 450 W	max. 720 W	max. 900 W
Peso del prodotto	0.4 kg	0.46 kg	0.65 kg
Codice articolo	4511395	4511516	4511396



**ACCESSORI
POWER X-CHANGE**



	2.5 Ah Power X-Change Battery	4.0 Ah Power X-Change Battery
Dotazione	2 batterie	2 batterie
Batteria PXC tensione/amperaggio	18 V / 2.5 Ah	18 V / 4.0 Ah
Potenza Batteria	2X max. 720 W	2X max. 900 W
Peso del prodotto	0.89 kg	1.3 kg
Codice articolo	4511524	4511489



TEMPI DI RICARICA *



	1.5 Ah	2.0 Ah	2.5 Ah	3.0 Ah	4.0 Ah	5.2 Ah
Charger 3A	30	40	50	60	75	100
Twincharger 3A						
Fastcharger 4A	24	30	37	45	60	80
Quattrocharger 4A						
Boostcharger 6A	24	30	27	32	40	50

* DA BATTERIA COMPLETAMENTE SCARICA A BATTERIA COMPLETAMENTE CARICA

ACCESSORI POWER X-CHANGE

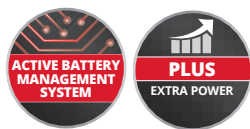

Dotazione	1 batteria
Batteria PXC tensione/amperaggio	18 V / 3.0 Ah
Potenza Batteria	max. 900 W
Peso del prodotto	0.57 kg
Codice articolo	4511501

3.0 Ah Power X-Change Plus	
Dotazione	1 batteria
Batteria PXC tensione/amperaggio	18 V / 3.0 Ah
Potenza Batteria	max. 900 W
Peso del prodotto	0.57 kg
Codice articolo	4511501

5.2 Ah Power X-Change Plus	
Dotazione	1 batteria
Batteria PXC tensione/amperaggio	18 V / 5.2 Ah
Potenza Batteria	max. 1260 W
Peso del prodotto	0.89 kg
Codice articolo	4511437



ACCESSORI POWER X-CHANGE



Dotazione	2 batterie
Batteria PXC tensione/amperaggio	18 V / 5.2 Ah
Potenza Batteria	2X max. 1260 W
Peso del prodotto	1.8 kg
Codice articolo	4511526

5.2 Ah Power X-Change Plus Battery	
Dotazione	2 batterie
Batteria PXC tensione/amperaggio	18 V / 5.2 Ah
Potenza Batteria	2X max. 1260 W
Peso del prodotto	1.8 kg
Codice articolo	4511526



Cintura Batterie	
Codice articolo	3408310



ACTIVE BATTERY MANAGEMENT SYSTEM SISTEMA INTELLIGENTE DI CONTROLLO ELETTRONICO

Il sistema elettronico di gestione attiva della batteria assistito, in modo permanente, da computer monitora e controlla tutti i processi legati alla sicurezza dei componenti elettrici e hardware associato. Ciò si traduce in tutta una serie di vantaggi:

- MAGGIORE VITA/DURATA DELLA BATTERIA
- TEMPI DI ESERCIZIO MASSIMIZZATI
- POTENZA UTENSILE OTTIMIZZATA
- MAGGIORE SICUREZZA

ACCESSORI POWER X-CHANGE



Dotazione
Adatto per batterie
Tensione di ricarica
Caricabatteria multiplo
Boost mode
Gancio da parete integrato
Codice articolo

Power X-Charger 4 A
1 ultra rapido
PXC (18 V)
4.0 A
-
-
•
4512103

Power X-Boost Charger 6 A
1 ultra rapido
PXC (18 V)
3.0 A to 6.0 A
-
•
•
4512064



4 006825 650228



4 006825 629019

ACCESSORI POWER X-CHANGE



Dotazione
Adatto per batterie
Tensione di ricarica
Caricabatteria multiplo
Boost mode
Gancio da parete integrato
Codice articolo

Power X-Charger Twincharger 3 A
1 rapido
PXC (18 V)
3.0 A per alloggiamento
•
-
•
4512069

2x2 Power X- Quattrocharger 4A
1 ultra rapido
PXC (18 V)
4.0 A per alloggiamento
0 - 4 postazioni
-
-
4512102



4 006825 629729



4 006825 649536

ACCESSORI POWER X-CHANGE



PER AUTO

Dotazione
Adatto per batterie
Tensione di ricarica
Caricabatteria multiplo
Boost mode
Gancio da parete integrato
Codice articolo

Power X-Car Charger 3A
1 ultra rapido
PXC (18 V)
3.0 A
-
-
-
4512113



4 006825 655377



UTENSILI PORTATILI





AVVITATORI A BATTERIA 3.6 V

**3.6 V
POWER**



	TE-SD 3,6/1 Li EXPERT	TC-SD 3,6 Li CLASSIC
Batteria Tensione / Amperaggio	3,6 V / 1,5 Ah	3,6 V / 1,3 Ah
Tempo di ricarica	3 - 5 h	3 - 5 h
Numero di giri a vuoto	180 min ⁻¹	200 min ⁻¹
Momento di torsione (max)	4,5 Nm	3 Nm
Peso	0,4 kg	0,4 kg
Ghiera di bloccaggio per bit	-	-
Impugnatura girevole	-	•
LED	•	•
Ricarica con micro USB	•	-
Reversibile (avvita / svita)	•	•
Indicatore dello stato di carica	-	•
Portaviti magnetico	-	-
Bit	10 Pezzi	6 Pezzi
Stazione di ricarica	-	-
Fornito in	Scatola di metallo	Scatola di cartone
Codice articolo	4513501	4513442



PER ACCESSORI VEDI
CATALOGO KWB



TRAPANO AVVITATORE A BATTERIA 18 V



AVVITATORI PER CARTONGESSO

**AUTO-
START-
STOP**



	TC-CD 18-2 Li (1x1,5Ah) CLASSIC	TH-DY 500 E CLASSIC	TC-DY 710 E CLASSIC NOVITA'
Batteria Tensione / Amperaggio	18 V / 1,5 Ah	230 V ~ 50 Hz	220 - 240 V ~ 50 Hz
Tempo di ricarica	3-5 h	500 W	710 W
Numero di giri a vuoto	0 - 350 / 0 - 1250 min ⁻¹	0 - 2200 min ⁻¹	0 - 4000 min ⁻¹
Numero percussioni	-	Portautensile	Esagonale 6,35 mm (1/4")
Momento di torsione (max)	38 Nm	Peso	1,7 kg
Regolazione forza torcente	19	Testa ingranaggi in alluminio	•
Mandrino	10 mm	Profondità regolabile	•
Peso	1,37 kg	Sistema auto Start / Stop	•
Ingranaggi in metallo	•	Gancio per cintura	•
Quick Stop	•	Pulsante per funzionamento continuo	•
LED	•	Controllo elettronico velocità	•
Mandrino rimovibile	-	Fornito in	Scatola di cartone
Reversibile (avvita / svita)	•	Codice articolo	4259905
Numero batterie / caricabatterie	1 / 1		4259925
Impugnatura aggiuntiva	-		
Fornito in	Scatola di cartone		
Codice articolo	4513846		



* NON POWER X-CHANGE



TRAPANI A PERCUSSIONE



	TC-ID 1000 E +64 CLASSIC NOVITA'	TC-ID 1000 E CLASSIC	TC-ID 720/1 E CLASSIC
Tensione	230 V ~ 50 Hz	230 V ~ 50 Hz	220 - 240 V ~ 50 Hz
Potenza	1010 W	1010 W	720 W
Numero di giri a vuoto	0 - 3000 min ⁻¹	0 - 3000 min ⁻¹	0 - 2800 min ⁻¹
Numero percussioni	0 - 48000 min ⁻¹	0 - 48000 min ⁻¹	0 - 44800 min ⁻¹
Capacità di foratura nel, legno	32 mm	32 mm	30 mm
Capacità di foratura nel, cemento	16 mm	16 mm	13 mm
Capacità di foratura nel, metallo	13 mm	13 mm	10 mm
Mandrino	13 mm	13 mm	13 mm
Peso	1,8 kg	2,1 kg	2,0 kg
Controllo elettronico velocità	•	•	•
Blocco del mandrino	-	-	-
Impugnatura antiscivolo (soft grip)	•	•	•
Mandrino in metallo	•	•	-
Mantenimento elettronico della velocità	-	-	-
Sistema brevettato estrazione polvere	-	-	-
Impugnatura aggiuntiva	•	•	•
Accessori	-	-	-
Fornito in	Valigetta con 64 accessori	Scatola di cartone	Scatola di cartone
Codice articolo	4259857	4259825	4259848



TRAPANI A PERCUSSIONE



	TC-ID 720/1 E Kit CLASSIC	TC-ID 650 E CLASSIC	TE-ID 500 E CLASSIC
Tensione	220 - 240 V ~ 50 Hz	230 V ~ 50 Hz	220 - 240 V ~ 50/60 Hz
Potenza	720 W	650 W	550 W
Numero di giri a vuoto	0 - 2800 min ⁻¹	0 - 2600 min ⁻¹	0 - 3000 min ⁻¹
Numero percussioni	0 - 44800 min ⁻¹	0 - 41600 min ⁻¹	0 - 48000 min ⁻¹
Capacità di foratura nel, legno	30 mm	25 mm	25 mm
Capacità di foratura nel, cemento	13 mm	13 mm	10 mm
Capacità di foratura nel, metallo	10 mm	10 mm	8 mm
Mandrino	13 mm	13 mm	13 mm
Peso	2,0 kg	1,8 kg	1,7 kg
Controllo elettronico velocità	•	•	•
Blocco del mandrino	-	-	-
Impugnatura antiscivolo (soft grip)	•	-	•
Mandrino in metallo	-	-	-
Mantenimento elettronico della velocità	-	-	-
Sistema brevettato estrazione polvere	-	-	-
Impugnatura aggiuntiva	•	•	•
Accessori	5 punte	-	-
Fornito in	Valigetta	Scatola di cartone	Valigetta
Codice articolo	4259846	4258682	4259610



MARTELLI TASSELLATORI CLASSE 2 KG



	TC-RH 800 4F CLASSIC	TC-RH 620 4F Kit CLASSIC
Tensione	220 - 240 V ~ 50 Hz	220 - 240 V ~ 50 Hz
Potenza	800 W	620 W
Numero di giri a vuoto	0 - 930 min ⁻¹	0 - 1250 min ⁻¹
Numero percussioni	0 - 4500 min ⁻¹	0 - 5200 min ⁻¹
Forza percussioni	2,6 J	2,2 J
Foratura cemento	26 mm	20 mm
Mandrino	SDS-plus	SDS-plus
Peso	3,12 kg	2,6 kg
Controllo elettronico velocità	•	•
Impugnatura con sistema antivibrazioni	-	-
Protezione contro sovraccarico	•	•
Meccanismo di percussione pneumatico	•	•
Funzioni	4	4
Interruttore con blocco per funzionamento continuo	•	•
Impugnatura aggiuntiva	•	•
Guida di profondità in metallo	•	•
Accessori	-	3 punte + scalpello piatto
Fornito in	Valigetta	Valigetta
Codice articolo	4257980	4257992



**MARTELLI TASSELLATORI
CLASSE 5 KG SDS PLUS****ANTI
VIBRATION
SYSTEM**

Tensione	230 V ~ 50 Hz
Potenza	1250 W
Numero di giri a vuoto	0 - 850 min ⁻¹
Numero percussioni	0 - 4100 min ⁻¹
Forza percussioni	5,0 J
Foratura cemento	32 mm
Mandrino	SDS-plus
Peso	5,7 kg
Controllo elettronico velocità	•
Impugnatura con sistema antivibrazioni	•
Protezione contro sovraccarico	•
Meccanismo di percussione pneumatico	•
Funzioni	4
Interruttore con blocco per funzionamento continuo	•
Impugnatura aggiuntiva	•
Guida di profondità in metallo	•
Accessori	3 Punta SDS-plus / 2 Scalpelli SDS-plus
Fornito in	Valigetta
Codice articolo	4257944

TE-RH 32 4F Kit**EXPERT**

Tensione	230 V ~ 50 Hz
Potenza	1250 W
Numero di giri a vuoto	0 - 850 min ⁻¹
Numero percussioni	0 - 4100 min ⁻¹
Forza percussioni	5,0 J
Foratura cemento	32 mm
Mandrino	SDS-plus
Peso	5,7 kg
Controllo elettronico velocità	•
Impugnatura con sistema antivibrazioni	•
Protezione contro sovraccarico	•
Meccanismo di percussione pneumatico	•
Funzioni	4
Interruttore con blocco per funzionamento continuo	•
Impugnatura aggiuntiva	•
Guida di profondità in metallo	•
Accessori	3 Punta SDS-plus / 2 Scalpelli SDS-plus
Fornito in	Valigetta
Codice articolo	4257944

TE-RH 40 3F**EXPERT**

Tensione	220-240 V ~ 50 Hz
Potenza	1050 W
Numero di giri a vuoto	0 - 480 min ⁻¹
Numero percussioni	0 - 4100 min ⁻¹
Forza percussioni	10 J
Foratura cemento	40 mm
Mandrino	SDS-MAX
Peso	7,45 kg
Controllo elettronico velocità	•
Impugnatura con sistema antivibrazioni	•
Protezione contro sovraccarico	•
Meccanismo di percussione pneumatico	•
Funzioni	3
Interruttore con blocco per funzionamento continuo	•
Impugnatura aggiuntiva	•
Guida di profondità in metallo	•
Accessori	Scalpello piatto + a punta
Fornito in	Valigetta
Codice articolo	4257935



4 006825 650419



4 006825 655926

**MARTELLI TASSELLATORI
CLASSE 5 KG SDS PLUS****SAFETY STOP**

Tensione	230 - 240 V ~ 50 Hz
Potenza	1600 W
Numero di giri a vuoto	800 min ⁻¹
Numero percussioni	3900 min ⁻¹
Forza percussioni	4,0 J
Foratura cemento	32 mm
Mandrino	SDS-plus
Peso	5,6 kg
Controllo elettronico velocità	-
Impugnatura con sistema antivibrazioni	•
Protezione contro sovraccarico	•
Meccanismo di percussione pneumatico	•
Funzioni	4
Interruttore con blocco per funzionamento continuo	-
Impugnatura aggiuntiva	•
Guida di profondità in metallo	•
Accessori	-
Fornito in	Valigetta
Codice articolo	4258478

TC-RH 1600**CLASSIC**

Tensione	230 - 240 V ~ 50 Hz
Potenza	1600 W
Numero di giri a vuoto	800 min ⁻¹
Numero percussioni	3900 min ⁻¹
Forza percussioni	4,0 J
Foratura cemento	32 mm
Mandrino	SDS-plus
Peso	5,6 kg
Controllo elettronico velocità	-
Impugnatura con sistema antivibrazioni	•
Protezione contro sovraccarico	•
Meccanismo di percussione pneumatico	•
Funzioni	4
Interruttore con blocco per funzionamento continuo	-
Impugnatura aggiuntiva	•
Guida di profondità in metallo	•
Accessori	-
Fornito in	Valigetta
Codice articolo	4258478

TC-RH 900**CLASSIC**

Tensione	230 V ~ 50 Hz
Potenza	900 W
Numero di giri a vuoto	850 min ⁻¹
Numero percussioni	4000 min ⁻¹
Forza percussioni	3,0 J
Foratura cemento	26 mm
Mandrino	SDS-plus
Peso	4,1 kg
Controllo elettronico velocità	-
Impugnatura con sistema antivibrazioni	-
Protezione contro sovraccarico	•
Meccanismo di percussione pneumatico	•
Funzioni	3
Interruttore con blocco per funzionamento continuo	-
Impugnatura aggiuntiva	•
Guida di profondità in metallo	•
Accessori	-
Fornito in	Valigetta
Codice articolo	4258237



4 006825 593280



4 006825 593242

MARTELLI TASSELLATORI CLASSE 5 KG SDS PLUS



Tensione	220-240 V ~ 50 Hz
Potenza	1600 W
Numero di giri a vuoto	0 - 500 min ⁻¹
Numero percussioni	0 - 4100 min ⁻¹
Forza percussioni	4,5 J
Foratura cemento	32 mm
Mandrino	SDS-Plus
Peso	5,2 kg
Controllo elettronico velocità	•
Impugnatura con sistema antivibrazioni	•
Protezione contro sovraccarico	•
Meccanismo di percussione pneumatico	•
Funzioni	4
Interruttore con blocco per funzionamento continuo	•
Impugnatura aggiuntiva	•
Guida di profondità in metallo	•
Accessori	-
Fornito in	Valigetta
Codice articolo	4258508

TC-RH 1600 4F **EXPERT**

RT-RH 32 **EXPERT**

Tensione	230 V ~ 50 Hz
Potenza	1250 W
Numero di giri a vuoto	800 min ⁻¹
Numero percussioni	4300 min ⁻¹
Forza percussioni	3,5 J
Foratura cemento	32 mm
Mandrino	SDS-plus
Peso	6,1 kg
Controllo elettronico velocità	-
Impugnatura con sistema antivibrazioni	•
Protezione contro sovraccarico	•
Meccanismo di percussione pneumatico	•
Funzioni	3
Interruttore con blocco per funzionamento continuo	-
Impugnatura aggiuntiva	•
Guida di profondità in metallo	•
Accessori	3 punte SDS-plus / 2 scalpelli SDS-plus
Fornito in	Valigetta
Codice articolo	4258440



MARTELLI TASSELLATORI CLASSE 5 KG SDS MAX



Tensione	220-240 V ~ 50 Hz
Potenza	1050 W
Numero di giri a vuoto	0 - 480 min ⁻¹
Numero percussioni	0 - 4100 min ⁻¹
Forza percussioni	9 J
Foratura cemento	38 mm
Mandrino	SDS-MAX
Peso	6,62 kg
Controllo elettronico velocità	•
Impugnatura con sistema antivibrazioni	•
Protezione contro sovraccarico	•
Meccanismo di percussione pneumatico	•
Funzioni	3
Interruttore con blocco per funzionamento continuo	-
Impugnatura aggiuntiva	•
Guida di profondità in metallo	•
Accessori	-
Fornito in	Valigetta
Codice articolo	4257959

TE-RH 38 3F **EXPERT**

ACCESSORI SDS PLUS



Attacco	SDS - Plus
Contenuto	Scalpo punta 250 mm Scalpo piatto 250 x 20 mm 2 punte (5-6 x 100 mm) 3 punte (8-10-12 x 160 mm) 2 punte (8-10 x 210 mm) 3 punte (12-14-16 x 260 mm)
Fornito in	Valigetta
Codice articolo	49240295



MARTELLI DEMOLITORI



MANIGLIA PRINCIPALE CON SMORZAMENTO DELLE VIBRAZIONI
Per lavorare con il minimo possibile di vibrazioni

50 J DI FORZA DI PERCUSSIONE
Prestazioni al TOP per potenza d'impatto

SOFT START
Ancora più sicurezza per l'operatore

MANIGLIA AGGIUNTIVA REGOLABILE
Impugnatura supplementare orientabile a 180° in verticale e 360° orizzontale

ATTACCO SDS-HEX
Cambio scalpello facile, ottimale trasmissione della potenza

Martello Demolitore TP-DH 50



Attacco	SDS - hex 30
Scalpello	1 scalpello piatto (40mm)
Lunghezza	410 mm
Fornito in	Gancio per blister
Codice articolo	49191045

Attacco	SDS - hex 30
Scalpello	1 scalpello a punta
Lunghezza	410 mm
Fornito in	Gancio per blister
Codice articolo	49191145

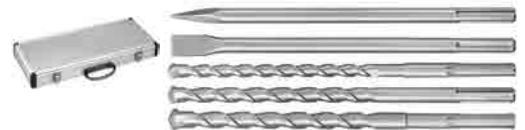

Attacco	SDS - Max
Scalpello	2 scalpelli piatti (25-40mm), 1 a punta
Lunghezza	400 mm
Fornito in	Tubo di plastica
Codice articolo	49190103

Attacco	SDS - Max
Scalpello	scalpello punta, scalpello piatto (25mm), 3 punte (18,20,25 mm)
Lunghezza	400 mm
Fornito in	Valigetta
Codice articolo	49194005



MARTELLI DEMOLITORI



	TP-DH 50 PROFESSIONAL	TC-DH 43 CLASSIC
Tensione	220 - 240 V ~ 50 Hz	230 V ~ 50 Hz
Potenza	1700 W	1600 W
Numero percussioni	1800 min ⁻¹	1800 min ⁻¹
Forza percussioni	50 J	43 J
Mandrino	SDS-hex	SDS-hex
Peso	18,4 kg	14,6 kg
Meccanismo di percussione pneumatico	•	•
Impugnatura con sistema antivibrazioni	•	-
Interruttore con blocco per funzionamento continuo	•	-
Impugnatura aggiuntiva	•	•
Accessori	1 Scalpello punta, 1 Scalpello piatto	1 Scalpello punta, 1 Scalpello piatto
Fornito in	Valigetta carrellata	Valigetta
Codice articolo	4139130	4139087



4 006825 630305



4 006825 638899

MARTELLI DEMOLITORI



	TE-DH 32 EXPERT	TE-DH 12 EXPERT	TE-DH 5 EXPERT
Tensione	230 - 240 V ~ 50 Hz	220 - 240 V ~ 50-60 Hz	230 - 240 V ~ 50 Hz
Potenza	1500 W	1050 W	750 W
Numero percussioni	1900 min ⁻¹	4100 min ⁻¹	4300 min ⁻¹
Forza percussioni	32 J	12 J	5 J
Mandrino	SDS-max	SDS-max	SDS-plus
Peso	10,8 kg	6,8 kg	3,95 kg
Meccanismo di percussione pneumatico	•	•	•
Impugnatura con sistema antivibrazioni	•	•	•
Interruttore con blocco per funzionamento continuo	•	•	-
Impugnatura aggiuntiva	•	•	•
Accessori	1 Scalpello punta, 1 Scalpello piatto	1 Scalpello punta, 1 Scalpello piatto	1 Scalpello punta, 1 Scalpello piatto
Fornito in	Valigetta	Valigetta	Valigetta
Codice articolo	4139099	4139100	4139135



4 006825 650334



4 006825 625219



4 006825 657555

MISCELATORI



Tensione	220 - 240 V ~ 50 Hz
Potenza	1600 W
Numero di giri a vuoto	180 - 460 / 300 - 750 min ⁻¹
Attacco miscelatore	Hex 13 mm
Peso	3,7 kg (senza fruste)
Controllo elettronico velocità	•
Mantenitore elettronico dei giri	•
Avviamento progressivo (soft start)	•
Interruttore con blocco per funzionamento continuo	•
Supporto per uso stazionario	•
Impugnatura ergonomica (soft grip)	•
Accessori	2 Miscelatori malta (Ø 120 mm) *
Fornito in	Scatola di cartone
Codice articolo	4258561

TE-MX 1600-2 CE Twin	
EXPERT	
Tensione	220 - 240 V ~ 50 Hz
Potenza	1600 W
Numero di giri a vuoto	180 - 460 / 300 - 750 min ⁻¹
Attacco miscelatore	Hex 13 mm
Peso	3,7 kg (senza fruste)
Controllo elettronico velocità	•
Mantenitore elettronico dei giri	•
Avviamento progressivo (soft start)	•
Interruttore con blocco per funzionamento continuo	•
Supporto per uso stazionario	•
Impugnatura ergonomica (soft grip)	•
Accessori	2 Miscelatori malta (Ø 120 mm) *
Fornito in	Scatola di cartone
Codice articolo	4258561

TE-MX 1600-2 CE	
EXPERT	
Tensione	220 - 240 V ~ 50 Hz
Potenza	1600 W
Numero di giri a vuoto	0 - 460 / 0 - 750 min ⁻¹
Attacco miscelatore	M14
Peso	3,5 kg (senza fruste)
Controllo elettronico velocità	•
Mantenitore elettronico dei giri	•
Avviamento progressivo (soft start)	•
Interruttore con blocco per funzionamento continuo	•
Supporto per uso stazionario	•
Impugnatura ergonomica (soft grip)	•
Accessori	1 Miscelatore malta (Ø 133 mm) **
Fornito in	Scatola di cartone
Codice articolo	4258555



4 006825 614558



4 006825 602258

MISCELATORI



Tensione di rete	220 - 240 V ~ 50 Hz
Potenza	1400 W
Numero di giri a vuoto	0 - 480 / 0 - 780 min ⁻¹
Attacco miscelatore	M14
Peso	3,5 kg (senza fruste)
Controllo elettronico velocità	•
Mantenitore elettronico dei giri	-
Avviamento progressivo (soft start)	•
Interruttore con blocco per funzionamento continuo	•
Supporto per uso stazionario	•
Impugnatura ergonomica (soft grip)	•
Accessori	1 Miscelatore malta (Ø 133 mm) **
Fornito in	Scatola di cartone
Codice articolo	4258550

TC-MX 1400-2 E	
CLASSIC	
Tensione di rete	220 - 240 V ~ 50 Hz
Potenza	1400 W
Numero di giri a vuoto	0 - 480 / 0 - 780 min ⁻¹
Attacco miscelatore	M14
Peso	3,5 kg (senza fruste)
Controllo elettronico velocità	•
Mantenitore elettronico dei giri	-
Avviamento progressivo (soft start)	•
Interruttore con blocco per funzionamento continuo	•
Supporto per uso stazionario	•
Impugnatura ergonomica (soft grip)	•
Accessori	1 Miscelatore malta (Ø 133 mm) **
Fornito in	Scatola di cartone
Codice articolo	4258550

TC-MX 1200 E	
CLASSIC	
Tensione di rete	220 - 240 V ~ 50 Hz
Potenza	1200 W
Numero di giri a vuoto	0 - 680 min ⁻¹
Attacco miscelatore	M14
Peso	3,2 kg (senza fruste)
Controllo elettronico velocità	•
Mantenitore elettronico dei giri	-
Avviamento progressivo (soft start)	•
Interruttore con blocco per funzionamento continuo	•
Supporto per uso stazionario	•
Impugnatura ergonomica (soft grip)	-
Accessori	1 Miscelatore malta (Ø 100 mm) **
Fornito in	Scatola di cartone
Codice articolo	4258545



4 006825 602241



4 006825 616620

* Ricambio 49497795

** Ricambio per Malta 49497625 (120 mm | L80 | 10 litri)

Ricambio per Colla e Vernice 49497635 (120 mm | L80 | 10 litri)



SMERIGLIATRICI ANGOLARI (230 MM)



	TE-AG 230/2350 EXPERT	TE-AG 230/2000 EXPERT
Tensione	230 V ~ 50 Hz	230 V ~ 50 Hz
Potenza	2350 W	2000 W
Numero di giri a vuoto	6500 min ⁻¹	6500 min ⁻¹
Diametro disco taglio (non fornito)	230 mm	230 mm
Peso	6,0 kg	5,4 kg
Protezione disco con spostamento rapido	•	•
Sistema di blocco del mandrino	•	•
Impugnatura ergonomica (soft grip)	•	•
Impugnatura aggiuntiva	in 3 Posizioni	in 3 Posizioni
Avvio progressivo (soft start)	•	•
Impugnatura principale anti vibrazioni	•	-
Impugnatura girevole	•	-
Chiave di servizio	•	•
Accessori	-	-
Fornito in	Scatola di cartone	Scatola di cartone
Codice articolo	4430870	4430840



4 006825 577235



4 006825 593419

* Disco non fornito



ACCESSORI SMERIGLIATRICE ANGOLARE



	Supporto per smerigliatrici TS 230 NOVITA'
Per smerigliatrici con diametro dischi	230 mm
Imballo	Scatola di cartone
Codice articolo	4431051



4 006825 632743

SMERIGLIATRICI ANGOLARI (125 MM)



Tensione	220 - 240 V ~ 50 Hz
Potenza	1100 W
Numero di giri a vuoto	3000 - 12000 min ⁻¹
Diametro disco taglio (non fornito)	125 mm
Peso	2,5 kg
Mantenitore elettronico dei giri	•
Protezione contro l'avviamento involontario	-
Interruttore di sicurezza	•
Protezione disco con spostamento rapido	•
Sistema di blocco del mandrino	•
Impugnatura ergonomica (soft grip)	•
Impugnatura aggiuntiva	in 3 Posizioni
Avvio progressivo (soft start)	•
Indicatore di funzionamento a LED	•
Chiave di servizio	Integrata
Accessori	-
Fornito in	Scatola di cartone
Codice articolo	4430860

TE-AG 125 CE EXPERT	
Tensione	220 - 240 V ~ 50 Hz
Potenza	1100 W
Numero di giri a vuoto	3000 - 12000 min ⁻¹
Diametro disco taglio (non fornito)	125 mm
Peso	2,5 kg
Mantenitore elettronico dei giri	•
Protezione contro l'avviamento involontario	-
Interruttore di sicurezza	•
Protezione disco con spostamento rapido	•
Sistema di blocco del mandrino	•
Impugnatura ergonomica (soft grip)	•
Impugnatura aggiuntiva	in 3 Posizioni
Avvio progressivo (soft start)	•
Indicatore di funzionamento a LED	•
Chiave di servizio	Integrata
Accessori	-
Fornito in	Scatola di cartone
Codice articolo	4430860

TE-AG 125/1010 CE Q EXPERT	
Tensione	220 - 240 V ~ 50 Hz
Potenza	1010 W
Numero di giri a vuoto	4000 - 12000 min ⁻¹
Diametro disco taglio (non fornito)	125 mm
Peso	2,2 kg
Mantenitore elettronico dei giri	•
Protezione contro l'avviamento involontario	-
Interruttore di sicurezza	•
Protezione disco con spostamento rapido	•
Sistema di blocco del mandrino	•
Impugnatura ergonomica (soft grip)	•
Impugnatura aggiuntiva	in 3 Posizioni
Avvio progressivo (soft start)	•
Indicatore di funzionamento a LED	-
Chiave di servizio	Non necessaria
Accessori	-
Fornito in	Scatola di cartone
Codice articolo	4430890



* Disco non fornito

SMERIGLIATRICI ANGOLARI (125 MM)



Tensione	230 V ~ 50 Hz
Potenza	750 W
Numero di giri a vuoto	12000 min ⁻¹
Diametro disco taglio (non fornito)	125 mm
Peso	1,9 kg
Mantenitore elettronico dei giri	-
Protezione contro l'avviamento involontario	•
Interruttore di sicurezza	•
Protezione disco con spostamento rapido	•
Sistema di blocco del mandrino	•
Impugnatura ergonomica (soft grip)	•
Impugnatura aggiuntiva	in 3 Posizioni
Avvio progressivo (soft start)	-
Indicatore di funzionamento a LED	-
Chiave di servizio	Integrata
Accessori	-
Fornito in	Scatola di cartone
Codice articolo	4430880

TE-AG 125/750 EXPERT	
Tensione	230 V ~ 50 Hz
Potenza	750 W
Numero di giri a vuoto	12000 min ⁻¹
Diametro disco taglio (non fornito)	125 mm
Peso	1,9 kg
Mantenitore elettronico dei giri	-
Protezione contro l'avviamento involontario	•
Interruttore di sicurezza	•
Protezione disco con spostamento rapido	•
Sistema di blocco del mandrino	•
Impugnatura ergonomica (soft grip)	•
Impugnatura aggiuntiva	in 3 Posizioni
Avvio progressivo (soft start)	-
Indicatore di funzionamento a LED	-
Chiave di servizio	Integrata
Accessori	-
Fornito in	Scatola di cartone
Codice articolo	4430880

TC-AG 125/850 Kit CLASSIC	
Tensione	230 V ~ 50 Hz
Potenza	850 W
Numero di giri a vuoto	12000 min ⁻¹
Diametro disco taglio (non fornito)	125 mm
Peso	1,8 kg
Mantenitore elettronico dei giri	•
Protezione contro l'avviamento involontario	•
Interruttore di sicurezza	•
Protezione disco con spostamento rapido	-
Sistema di blocco del mandrino	•
Impugnatura ergonomica (soft grip)	•
Impugnatura aggiuntiva	in 2 Posizioni
Avvio progressivo (soft start)	-
Indicatore di funzionamento a LED	-
Chiave di servizio	Integrata
Accessori	3 dischi taglio + 1 disco lamellare + copertura sicurezza
Fornito in	Borsa porta attrezzi
Codice articolo	4430977



SMERIGLIATRICI ANGOLARI (125 MM)



	TC-AG 125 CLASSIC
Tensione	230 V ~ 50 Hz
Potenza	850 W
Numero di giri a vuoto	12000 min ⁻¹
Diametro disco taglio (non fornito)	125 mm
Peso	2,1 kg
Mantenitore elettronico dei giri	-
Protezione contro l'avviamento involontario	•
Interruttore di sicurezza	•
Protezione disco con spostamento rapido	-
Sistema di blocco del mandrino	•
Impugnatura ergonomica (soft grip)	-
Impugnatura aggiuntiva	in 2 Posizioni
Avvio progressivo (soft start)	-
Indicatore di funzionamento a LED	-
Chiave di servizio	•
Accessori	-
Fornito in	Scatola di cartone
Codice articolo	4430619

* Disco non fornito



ACCESSORI SMERIGLIATRICE ANGOLARE



	Supporto per smerigliatrici TS 115/125
Per smerigliatrici con diametro dischi	115/125 mm
Imballo	Scatola di cartone
Codice articolo	4431044



SMERIGLIATRICI ANGOLARI (115 MM)



	TE-AG 115 EXPERT
Tensione	230 V ~ 50 Hz
Potenza	720 W
Numero di giri a vuoto	12000 min ⁻¹
Diametro disco taglio (non fornito)	115 mm
Peso	1,9 kg
Protezione contro l'avviamento involontario	•
Interruttore di sicurezza	•
Protezione disco con spostamento rapido	•
Sistema di blocco del mandrino	•
Impugnatura ergonomica (soft grip)	•
Impugnatura aggiuntiva	in 3 Posizioni
Avvio progressivo (soft start)	-
Indicatore di funzionamento a LED	•
Chiave di servizio	Integrata
Accessori	-
Fornito in	Scatola di cartone
Codice articolo	4430850

* Disco non fornito



	TC-AG 115 CLASSIC
Tensione	230 V ~ 50 Hz
Potenza	500 W
Numero di giri a vuoto	12000 min ⁻¹
Diametro disco taglio (non fornito)	115 mm
Peso	1,7 kg
Protezione contro l'avviamento involontario	•
Interruttore di sicurezza	•
Protezione disco con spostamento rapido	-
Sistema di blocco del mandrino	•
Impugnatura ergonomica (soft grip)	-
Impugnatura aggiuntiva	in 2 Posizioni
Avvio progressivo (soft start)	-
Indicatore di funzionamento a LED	•
Chiave di servizio	•
Accessori	-
Fornito in	Scatola di cartone
Codice articolo	4430618



SCANALATORI PER MURO



	TC-MA 1700 EXPERT	TC-MA 1300 CLASSIC
Tensione	230 V ~ 50 Hz	230 V ~ 50 Hz
Potenza	1700 W	1320 W
Numero di giri a vuoto	7000 min ⁻¹	9000 min ⁻¹
Disco di taglio	Ø 150 x Ø 22,2 mm	Ø 125 x Ø 22,2 mm
Profondità scanalatura	8 - 40 mm	8 - 30 mm
Larghezza scanalatura	8 - 38 mm	8 - 26 mm
Filettatura mandrino	M14	M14
Peso	5,6 kg	4,9 kg
Regolazione della profondità in continuo	•	•
Protezione contro il sovraccarico	•	•
Avvio progressivo (soft start)	•	•
Sistema di blocco del mandrino	•	•
Connettore per aspirazione polvere	•	•
Disco di taglio diamantato	2 Pezzi + 2 Pezzi	2 Pezzi
Fornito in	Borsa semirigida	Valigetta
Codice articolo	4350740	4350730



* Disco Ricambio
Cod. 49798540



4 006825 659146



4 006825 593044

FRESATRICE ORIZZONTALE



	TC-BJ 900 CLASSIC
Tensione	230 V ~ 50 Hz
Potenza	860 W
Numero di giri a vuoto	11000 min ⁻¹
Profondità fresatura	14 mm
Regolazione angolo di inclinazione	90°
Fresa per scanalature	Ø 100 x Ø 22 x 3,8 mm
Peso	3,3 kg
Regolazione angolo in continuo	•
Regolazione altezza in continuo	•
Regolazione rapida profondità di fresatura	3 Livelli
Sistema di blocco del mandrino	•
Connettore per aspirazione polvere	Tramite sacco raccolta
Fresa	1 Pezzo
Chiave di servizio	•
Fornito in	Valigetta
Codice articolo	4350620



4 006825 604313

FRESA RICAMBIO



Diametro	100 mm
Diametro interno	22 mm
Spessore	3,8 mm
Numero denti	6
Codice articolo	49758941



4 006825 431568

LAMELLI IN LEGNO



Pezzi	50
Diamensioni	10 x 19 mm
Spessore	4 mm
Codice articolo	49029110



4 009310 291104

FRESATRICI VERTICALI



	TC-RO 1155 Kit CLASSIC NOVITA'	TE-RO 1255 E EXPERT	TC-RO 1155 E CLASSIC
Tensione	230 - 240 V ~ 50 Hz	230 V ~ 50 Hz	230 - 240 V ~ 50 Hz
Potenza	1100 W	1200 W	1100 W
Numero di giri a vuoto	11000 - 30000 min ⁻¹	11000 - 30000 min ⁻¹	11000 - 30000 min ⁻¹
Profondità fresatura	55 mm	55 mm	55 mm
Fresa a profilo max	30 mm	30 mm	30 mm
Peso	3,0 kg	3,3 kg	3,0 kg
Regolazione elettronica del numero di giri	•	•	•
Regolazione precisa della profondità di fresatura	•	•	•
Protezione contro i trucioli	•	•	•
Sistema di blocco del mandrino	•	•	•
Impugnatura antiscivolo (soft grip)	-	•	-
Ferma cavo	-	•	-
Guida parallela	•	•	•
Punta a compasso	•	•	•
Boccola di riproduzione	•	•	•
Diametro pinza di serraggio	6 mm / 8 mm	6 mm / 8 mm	6 mm / 8 mm
Accessori	Set frese	-	-
Fornito in	Scatola di cartone	Scatola di cartone	Scatola di cartone
Codice articolo	4350474	4350490	4350470

* Set Frese Ricambio con albero Ø 8 mm Cod. 49757291



PIALLETTI ELETTRICI



	TE-PL 900 EXPERT	TC-PL 750 CLASSIC
Tensione	230 V ~ 50 Hz	220 - 240 V ~ 50 Hz
Potenza	900 W	750 W
Numero di giri a vuoto	15000 min ⁻¹	17000 min ⁻¹
Larghezza di piallatura	82 mm	82 mm
Profondità d'asportazione	3 mm	2 mm
Profondità di battuta	18 mm	10 mm
Peso	3,6 kg	2,4 kg
Impugnatura antiscivolo (soft grip)	•	•
Pattino di posa automatico	•	•
Platello in alluminio	•	•
Scanalature frontalino	3	1
Espulsione trucioli	destra o sinistra	destra
Ferma cavo	•	-
Guida parallela	•	•
Guida profondità di asportazione	•	•
Lame di piallatura (reversibili)	1 Paio Metallo Duro (Set 2 Lame - Ric. 49568315)*	1 Paio Metallo Duro (Set 2 Lame - Ric. 49568315)*
Fornito in	Scatola di cartone	Scatola di cartone
Codice articolo	4345320	4345310

* 2 Lame Ricambio Cod. 49568315



SEGHETTI ALTERNATIVI



	TE-JS 100 EXPERT	TC-JS 85 CLASSIC
Tensione	230 V ~ 50 Hz	230 V ~ 50 Hz
Potenza	750 W	620 W
Numero oscillazioni	800 - 3000 min ⁻¹	800 - 3000 min ⁻¹
Profondità di taglio (legno/plastica/metallo)	100 / 12 / 10 mm	85 / 12 / 8 mm
Peso	2,3 kg	2,0 kg
Porta lame universale	•	-
Movimento pendolare	4 Livelli	4 Livelli
Regolazione manuale angolo di taglio	•	•
Cambio lama senza utensili	•	•
Attacco per dispositivi d'aspirazione	•	•
LED	•	-
Funzione soffiaggio / convogliamento aspirazione	•	•
Indicatore di linea di taglio	•	-
Lama	1 Pezzo (Legno)	1 Pezzo (Legno)
Accessori	Guida parallela, Scudo schegge	Guida parallela, Scudo schegge
Fornito in	Valigetta	Valigetta
Codice articolo	4321160	4321140



PER LAME VEDI
CATALOGO KWB



4 006825 581515



4 006825 576573

SEGHETTI ALTERNATIVI



	TC-JS 80/1 Kit CLASSIC	TC-JS 80/1 CLASSIC	TC-JS 60/1 CLASSIC
Tensione	220 - 240 V ~ 50/60 Hz	220 - 240 V ~ 50/60 Hz	220 - 240 V ~ 50 Hz
Potenza	550 W	550 W	400 W
Numero oscillazioni	1000 - 3000 min ⁻¹	1000 - 3000 min ⁻¹	1000 - 3000 min ⁻¹
Profondità di taglio (legno/plastica/metallo)	80 / 12 / 10 mm	80 / 12 / 10 mm	60 / 10 / 6 mm
Peso	1,9 kg	1,9 kg	1,7 kg
Porta lame universale	•	-	-
Movimento pendolare	4 Livelli	4 Livelli	-
Regolazione manuale angolo di taglio	-	-	-
Cambio lama senza utensili	•	•	•
Attacco per dispositivi d'aspirazione	•	•	•
LED	-	-	-
Funzione soffiaggio / convogliamento aspirazione	•	-	-
Indicatore di linea di taglio	-	-	-
Lama	3 Pezzi (legno)	-	-
Accessori	-	-	-
Fornito in	Valigetta	Scatola di cartone	Scatola di cartone
Codice articolo	4321157	4321145	4321135



4 006825 661668



4 006825 619737



4 006825 619720

SEGHE CIRCULARI



	TE-CS 190/1 EXPERT	TC-CS 1410 CLASSIC
Tensione	230 V ~ 50 Hz	230 V ~ 50 Hz
Potenza	1500 W	1410 W
Numero di giri a vuoto	5500 min ⁻¹	5500 min ⁻¹
Lama della sega	Ø 190 x Ø 30 mm	Ø 190 x Ø 30 mm
Profondità di taglio a 90°	66 mm	67 mm
Profondità di taglio a 45°	48 mm	46 mm
Peso	5,2 kg	4,3 kg
Regolazione senza utensili (profondità / angolo)	•	•
LED	•	-
Platello in alluminio	•	•
Sistema di blocco del mandrino	•	•
Dispositivo di blocco su entrambi i lati	•	•
SConvogliatore polvere di taglio	•	•
Impugnatura anti scivolo (soft grip)	•	•
Accessori	1 Lama, Guida parallela (Lama Ø 190x30 Z30 - Ric. 49586956)	1 Lama, Guida parallela (Lama Ø 190x30 Z30 - Ric. 49586956)
Fornito in	Scatola di cartone	Scatola di cartone
Codice articolo	4331005	4331050

**PER LAME RICAMBIO
VEDI PAG. 92**



SEGHE CIRCULARI



	TE-CS 165 EXPERT	TC-CS 1250 CLASSIC
Tensione	230 V ~ 50 Hz	230 V ~ 50 Hz
Potenza	1200 W	1250 W
Numero di giri a vuoto	5500 min ⁻¹	5500 min ⁻¹
Lama della sega	Ø 165 x Ø 16 mm	Ø 165 x Ø 30 mm
Profondità di taglio a 90°	55 mm	55 mm
Profondità di taglio a 45°	40 mm	38 mm
Peso	3,8 kg	3,9 kg
Regolazione senza utensili (profondità / angolo)	•	•
LED	-	-
Platello in alluminio	•	•
Sistema di blocco del mandrino	•	•
Dispositivo di blocco su entrambi i lati	•	•
Convogliatore polvere di taglio	•	•
Impugnatura anti scivolo (soft grip)	•	•
Accessori	1 Lama, Guida parallela	1 Lama, Guida parallela (Lama Ø 165x30 Z20 - Ric. 49584357)
Fornito in	Scatola di cartone	Scatola di cartone
Codice articolo	4331010	4331040



SEGA AD IMMERSIONE



	TE-PS 165 EXPERT
Tensione	220 - 240 V ~ 50 Hz
Potenza	1200 W
Numero di giri a vuoto	5200 min ⁻¹
Lama della sega	Ø 165 x Ø 20 mm
Profondità di taglio a 90°	56 mm
Profondità di taglio a 45°	42 mm
Peso	4,8 kg
Regolazione senza utensili (profondità / angolo)	•
LED	-
Platorello in alluminio	•
Sistema di blocco del mandrino	•
Convogliatore per raccolta trucioli	•
Impugnatura anti scivolo (soft grip)	•
Guida parallela	•
Accessori	1 Lama, Guida parallela (Lama Ø 165x20 Z24 - Ric. 49584754)
Fornito in	Scatola di cartone
Codice articolo	4331300

PER LAME RICAMBIO
VEDI PAG. 92



BINARI GUIDA ALLUMINIO



Da utilizzare per	TE-PS 165 TE-CS 165 TE-CS 190/1 TE-CS 18 Li TE-CS 18/165 Li TE-CS 18/190 Li BL
Set	2 parti da 1000 mm
Lunghezza (totale)	2000 mm
Valigetta	Scatola di cartone
Codice articolo	4502118



MINI SEGA CIRCOLARE



	TC-CS 89 CLASSIC
Tensione	230 - 240 V ~ 50 Hz
Potenza	600 W
Numero di giri a vuoto	6000 min ⁻¹
Lama della sega	Ø 89 x Ø 10 mm
Profondità di taglio	27 mm
Peso	2,0 kg
Regolazione senza utensili (profondità / angolo)	•
Platorello in alluminio	•
Convogliatore per raccolta trucioli	•
Impugnatura anti scivolo (soft grip)	•
Accessori	2 Lame (Legno/Plastica), 1 Disco diamantato, Guida parallela
Fornito in	Scatola di cartone
Codice articolo	4331030



ACCESSORI MINI SEGHE CIRCOLARI PORTATILI

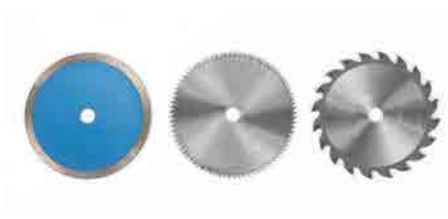

	Set lame
Entità di fornitura	6 pz.: 2 dischi di taglio diamantati, 2 lame HSS, 2 lame HW
Diametro	85 mm
Diametro interno	10 mm
Spessore lame	1,6 mm
Numero denti (lame)	80 (legno) - 20 (legno/plastica)
Imballo	Scatola di cartone
Codice articolo	4502128



GATTUCCI UNIVERSALI



	TE-AP 950 E EXPERT	TE-AP 750 E EXPERT
Tensione	220 - 240 V ~ 50 Hz	220 - 240 V ~ 50 Hz
Potenza	950 W	750 W
Numero oscillazioni	0 - 2500 min ⁻¹	0 - 2800 min ⁻¹
Lunghezza delle oscillazioni	28 mm	20 mm
Profondità di taglio (legno/metallo)	200 / 20 mm	150 / 10 mm
Spessore lame	0,8 - 1,5 mm	0,8 - 1,5 mm
Peso	3,2 kg	2,4 kg
Cambio lama senza utensili	•	•
Regolazione pattino della sega senza utensili	•	•
Impugnatura antiscivolo (soft grip)	•	•
Impugnatura rotante	-	-
Movimento pendolare	-	-
Accessori	1 Lama KWB (Legno)	1 Legno KWB (Legno)
Fornito in	Scatola di cartone	Scatola di cartone
Codice articolo	4326180	4326170



PER LAME VEDI CATALOGO KWB



4 006825 632699



4 006825 632682

GATTUCCI UNIVERSALI



	TC-AP 690 E CLASSIC
Tensione	220 - 240 V ~ 50 Hz
Potenza	690 W
Numero oscillazioni	0 - 2800 min ⁻¹
Lunghezza delle oscillazioni	20 mm
Profondità di taglio (legno/metallo)	115 / 10 mm
Spessore lame	0,8 - 1,5 mm
Peso	2,2 kg
Cambio lama senza utensili	•
Regolazione pattino della sega senza utensili	•
Impugnatura antiscivolo (soft grip)	•
Impugnatura rotante	-
Movimento pendolare	-
Accessori	1 Lama (Legno)
Fornito in	Scatola di cartone
Codice articolo	4326161



PER LAME VEDI CATALOGO KWB



4 006825 661170



UTENSILI MULTIFUNZIONE



	TE-MG 300 EQ EXPERT
Tensione	230 - 240 V ~ 50 Hz
Potenza	300 W
Numero di giri a vuoto	22000 - 40000 min ⁻¹
Angolo di oscillazione	3,2°
Dimensioni carta abrasiva	93 x 93 x 93 mm
Peso	1,5 kg
Sistema elettronico di regolazione dei giri	•
Mantenitore elettronico della velocità	•
Impugnatura anti scivolo (soft grip)	•
Sistema a sgancio rapido	•
Porta utensile magnetico	•
Platello triangolare	•
Carta abrasiva	3x G60, 3x G120
Raschietto	•
Lame a scomparsa	1x Legno/Plastica, 1x Metallo
Lame semicircolari	1x Legno/Plastica/Metallo non ferroso, Piastrelle
Adattatore per asportazione polvere	•
Chiave a brugola	-
Fornito in	Valigetta
Codice articolo	4465150



UTENSILI MULTIFUNZIONE



	TC-MG 250 CE CLASSIC	NOVITA'
Tensione	220 - 240 V ~ 50 Hz	
Potenza	250 W	
Numero di giri a vuoto	22000 - 40000 min ⁻¹ / 11000 - 20000 min ⁻¹	
Angolo di oscillazione	3,0°	
Dimensioni carta abrasiva	93 x 93 x 93 mm	
Peso	1,3 kg	
Sistema elettronico di regolazione dei giri	•	
Mantenitore elettronico della velocità	•	
Impugnatura anti scivolo (soft grip)	•	
Sistema a sgancio rapido	-	
Porta utensile magnetico	-	
Platello triangolare	•	
Carta abrasiva	3x G60, 3x G80, 3x G120	
Raschietto	•	
Lame a scomparsa	1x Legno/Plastica	
Lame semicircolari	-	
Adattatore per asportazione polvere	•	
Chiave a brugola	•	
Fornito in	Scatola di cartone	
Codice articolo	4465185	



ACCESSORI MULTIFUNZIONE



	Set multifunzione	Set multifunzione	Set multifunzione Energy Saving
Contenuto	14 Pz.	4 Pz.	4 Pz.
Codice articolo	49709890	49708800	49708850



	Set multifunzione Energy Saving	Set multifunzione	Set multifunzione Energy Saving
Contenuto	7 Pz.	17 Pz.	17 Pz.
Codice articolo	49708000	49708900	49708950



PER ACCESSORI VEDI CATALOGO KWB

SMERIGLIATRICE A STELO

VERSATILE APPLICABLE



	TC-MG 135 E CLASSIC
Tensione	230 V ~ 50 Hz
Potenza	135 W
Numero di giri a vuoto	10000 - 35000 min ⁻¹
Mole, Ø	0,5 / 1,6 / 2,4 / 3,2 mm
Peso	0,7 kg
Controllo elettronico velocità	•
Sistema di blocco del mandrino	•
Impugnatura anti scivolo (soft grip)	•
Set accessori	189 Pezzi in custodia integrata
Braccio di sostegno telescopico	•
Albero flessibile	•
Fornito in	Valigetta
Codice articolo	4419169



PER ACCESSORI VEDI CATALOGO KWB

RICAMBI



Set 105 mini accessori per smerigliatrici a stelo

Codice articolo 49510900



LEVIGATRICI ORBITALI



	TE-OS 2520 E EXPERT	TC-OS 1520 CLASSIC NOVITA'
Tensione	230 V ~ 50 Hz	230 V ~ 50 Hz
Potenza	250 W	150 W
Numero di giri a vuoto	14000 - 24000 min ⁻¹	23000 min ⁻¹
Diametro di oscillazione	2,0 mm	2,0 mm
Dimensioni platorello	230 x 115 mm	187 x 90 mm
Dimensioni carta abrasiva velcro	230 x 115 mm	187 x 93 mm
Dimensioni carta abrasiva con aggancio	280 x 115 mm	230 x 93 mm
Peso	1,9 kg	1,3 kg
Sistema elettronico di regolazione dei giri	•	-
Platorello con velcro	•	•
Fissaggio con molla	•	•
Convogliatore polvere	con vano e per aspiratore esterno	per aspiratore esterno
Basse vibrazioni	•	-
Platorello in alluminio	•	-
Impugnatura anti scivolo (soft grip)	•	•
Carta abrasiva	1x G120 *	3x G120 **
Fornito in	Valigetta	Scatola di cartone
Codice articolo	4460620	4460640



* 5 Pz. - 115x230 mm - G40 (49818904)
 5 Pz. - 115x230 mm - G80 (49818908)
 5 Pz. - 115x230 mm - G120 (49818912)

** 10 Pz. - 93x186 mm - 3x G40 / 4x G80 / 3x G240 (49817980)
 * 5 Pz. - 115x230 mm - G40 (49818904)
 5 Pz. - 115x230 mm - G80 (49818908)
 5 Pz. - 115x230 mm - G120 (49818912)



LEVIGATRICI A NASTRO



	TE-BS 8540 E EXPERT	TC-BS 8038 CLASSIC
Tensione	230 V ~ 50 Hz	230 V ~ 50 Hz
Potenza	850 W	800 W
Velocità nastro	300 - 400 m/min	380 m/min
Dimensioni platorello	75 x 140 mm	76 x 142 mm
Dimensioni carta abrasiva	75 x 533 mm	76 x 533 mm
Peso	3,1 kg	3,4 kg
Regolazione tensione nastro	•	•
Sostituzione nastro manuale	•	•
Convogliatore e raccogliatore polvere	con vano e per aspiratore esterno	con sacco e per aspiratore esterno
Impugnatura anti scivolo (soft grip)	•	-
Impugnatura aggiuntiva	•	•
Copertura frontale apribile	•	-
Ferma cavo	•	-
Nastro abrasivo	1x G80 *	1x G80 *
Fornito in	Scatola di cartone	Scatola di cartone
Codice articolo	4466230	4466260

* 3 Pz. - 75x533 mm - g60 (49912506)
 3 Pz. - 75x533 mm - g100 (49912510)
 3 Pz. - 75x533 mm - g150 (49912515)



4 006825 537307



4 006825 598360

LEVIGATRICI TRIANGOLARI



	TC-DS 20 E EXPERT	TC-DS 19 CLASSIC
Tensione	220 - 240 V ~ 50 Hz	230 V ~ 50 Hz
Potenza	200 W	190 W
Numero di giri a vuoto	12000 - 22000 min ⁻¹	20000 min ⁻¹
Diametro orbita	2,0 mm	1,2 mm
Dimensioni carta abrasiva	93 x 93 x 93 mm	93 x 93 x 93 mm
Peso	0,9 kg	1,1 kg
Controllo elettronico velocità	•	-
Impugnatura anti scivolo (soft grip)	•	-
Fissaggio carta con velcro	•	•
Convogliatore polvere	per aspiratore esterno	per aspiratore esterno
Avvio progressivo (soft start)	-	-
Ferma cavo	•	-
Carta abrasiva	9 fogli abrasivi inclusi	1x G60, 1x G80, 1x G120 (Ric. 5 Pz. - 2xG40, 1xG120, 2xG240 - 49492800)
Adattatore per estrazione polvere	•	•
Fornito in	Scatola di cartone	Scatola di cartone
Codice articolo	4464255	4464235



4 006825 669671



4 006825 593167

LEVIGATRICI ORBITALI



Tensione	230 V ~ 50 Hz
Potenza	130 W
Numero oscillazioni	24000 min ⁻¹
Diametro orbita	2,0 mm
Dimensioni carta abrasiva	150 x 150 x 100 mm
Peso	1,2 kg
Impugnatura anti scivolo (soft grip)	•
Fissaggio carta con velcro	•
Convogliatore polvere	con vano e per aspiratore esterno
Ferma cavo	•
Carta abrasiva	3x G120 (Ric. 12 Pz. - 4x G60, 4x G120, 4x G180 - 49496170)*
Fornito in	Scatola di cartone
Codice articolo	4460560

TE-OS 1320 EXPERT	
Tensione	230 V ~ 50 Hz
Potenza	130 W
Numero oscillazioni	24000 min ⁻¹
Diametro orbita	2,0 mm
Dimensioni carta abrasiva	150 x 150 x 100 mm
Peso	1,2 kg
Impugnatura anti scivolo (soft grip)	•
Fissaggio carta con velcro	•
Convogliatore polvere	con vano e per aspiratore esterno
Ferma cavo	•
Carta abrasiva	3x G120 (Ric. 12 Pz. - 4x G60, 4x G120, 4x G180 - 49496170)*
Fornito in	Scatola di cartone
Codice articolo	4460560

TH-OS 1016 CLASSIC	
Tensione	230 V ~ 50 Hz
Potenza	100 W
Numero oscillazioni	24000 min ⁻¹
Diametro orbita	1,6 mm
Dimensioni carta abrasiva	150 x 150 x 100 mm
Peso	1,0 kg
Impugnatura anti scivolo (soft grip)	•
Fissaggio carta con velcro	•
Convogliatore polvere	con sacco e per aspiratore esterno
Ferma cavo	-
Carta abrasiva	1x G120 (Ric. 12 Pz. - 4x G60, 4x G120, 4x G180 - 49496170)*
Fornito in	Scatola di cartone
Codice articolo	4460610



PER ACCESSORI VEDI
CATALOGO KWB

* Set Ricambio Carte Abrasive Cod. 49496170



4 006825 573169



4 006825 592481

LEVIGATRICI ROTORBITALI



Tensione	230 V ~ 50 Hz
Potenza	400 W
Numero oscillazioni	12000 - 24000 min ⁻¹
Diametro orbita	2,5 mm
Dimensioni carta abrasiva	125 mm
Peso	2,1 kg
Controllo elettronico velocità	•
Fissaggio carta con velcro	•
Convogliatore polvere	con vano e per aspiratore esterno
Impugnatura anti scivolo (soft grip)	•
Impugnatura aggiuntiva	•
Basse vibrazioni	•
Carta abrasiva	– (Ric. 5 Pz. - 2x G40, 2x G120, 1x G240 - 49491900)**
Fornito in	Valigetta
Codice articolo	4462000

TE-RS 40 E EXPERT	
Tensione	230 V ~ 50 Hz
Potenza	400 W
Numero oscillazioni	12000 - 24000 min ⁻¹
Diametro orbita	2,5 mm
Dimensioni carta abrasiva	125 mm
Peso	2,1 kg
Controllo elettronico velocità	•
Fissaggio carta con velcro	•
Convogliatore polvere	con vano e per aspiratore esterno
Impugnatura anti scivolo (soft grip)	•
Impugnatura aggiuntiva	•
Basse vibrazioni	•
Carta abrasiva	– (Ric. 5 Pz. - 2x G40, 2x G120, 1x G240 - 49491900)**
Fornito in	Valigetta
Codice articolo	4462000

TC-RS 425 E CLASSIC	
Tensione	230 - 240 V ~ 50 Hz
Potenza	425 W
Numero oscillazioni	12000 - 26000 min ⁻¹
Diametro orbita	2,5 mm
Dimensioni carta abrasiva	125 mm
Peso	1,7 kg
Controllo elettronico velocità	•
Fissaggio carta con velcro	•
Convogliatore polvere	con sacco e per aspiratore esterno
Impugnatura anti scivolo (soft grip)	•
Impugnatura aggiuntiva	-
Basse vibrazioni	-
Carta abrasiva	include 3 dischi abrasivi
Fornito in	Scatola di cartone
Codice articolo	4462005

* Set Ricambio Carte Abrasive Cod. 49491900



4 006825 590661



4 006825 664720

LEVIGATRICI PER MURO



	TE-DW 180 EXPERT	TC-DWS 225 CLASSIC	NOVITA'
Tensione	230 - 240 V ~ 50 Hz	220 - 240 V ~ 50 Hz	
Potenza	1300 W	1220 W	
Numero di giri a vuoto	800 - 1750 min ⁻¹	1500 - 2300 min ⁻¹	
Diametro carta abrasiva	Ø 180 mm	Ø 225 mm	
Lunghezza utensile	-	-	
Lunghezza asta	-	-	
Lunghezza cavo elettrico	4,0 m	4,0 m	
Peso	3,5 kg	2,6 kg	
Controllo elettronico velocità	•	•	
Testa di levigatura mobile	•	•	
Disco per levigatura / smerigliatura	•	•	
Platello Delta per levigatura / smerigliatura	-	-	
Platello diamantato	•	-	
Spazzola in acciaio	•	-	
Asta di guida pieghevole e telescopica	-	-	
Base di sostegno	-	-	
Carta abrasiva tonda	2x G60, 2x G80, 2x G120	2x P60, 2x P80, 2x P120	
Rete abrasiva delta	-	-	
Rete abrasiva tonda	-	-	
Rete abrasiva delta	-	-	
Fornito in	Scatola di cartone	Scatola di cartone	
Codice articolo	4259940	4259945	



4 006825 632750



4 006825 668834



RICAMBI

Disco spazzole metallo Ø 180

49490985



4 009314909852

Platello diamantato levigatura Ø 180

49726855



4 009317268550

Set rete abrasiva 5 pezzi

3x g80 / 2x g120

49490905



4 009314909050

Set abrasivi 15 pezzi

per legno 4x g80 / 2x g120 - per vernice 4x g80 / 2x g120
Rete abrasiva 2xG80, 1x G120

49490965



4 009314909654

LEVIGATRICI PER MURO

EASY HANDLING



	TE-DW 225 X EXPERT	TC-DW 225 CLASSIC
Tensione	230 - 240 V ~ 50 Hz	230 - 240 V ~ 50 Hz
Potenza	750 W	600 W
Numero di giri a vuoto	600 - 1800 min ⁻¹	600 - 1500 min ⁻¹
Diametro carta abrasiva	Ø 225 mm / 285 x 285 x 285 mm	Ø 225 mm
Lunghezza utensile	110 - 165 cm	110 - 165 cm
Lunghezza asta	4,0 m	4,0 m
Lunghezza cavo elettrico	4,0 m	4,0 m
Peso	3,2 kg	3,2 kg
Controllo elettronico velocità	•	•
Testa di levigatura mobile	•	•
Disco per levigatura / smerigliatura	•	•
Platello Delta per levigatura / smerigliatura	•	-
Platello diamantato	-	-
Spazzola in acciaio	-	-
Asta di guida pieghevole e telescopica	•	•
Base di sostegno	•	•
Carta abrasiva tonda	1x G60, 1x G80, 1x G120	2x G60, 2x G80, 2x G120
Rete abrasiva delta	1x G60, 1x G80, 1x G120	-
Rete abrasiva tonda	1x G80	-
Rete abrasiva delta	1x G80	-
Fornito in	E-Box	Valigetta
Codice articolo	4259960	4259930



4 006825 634518



4 006825 601671

ACCESSORI RETE ABRASIVA



	Rete abrasiva Ø 225 mm	Rete abrasiva Ø 225 mm	Rete abrasiva Ø 225 mm
Contenuto	5x G80	5x G120	5x G220
Codice articolo	49491508	49491512	49491522



4 009314 915082



4 009314 915129



4 009314 915228

ACCESSORI RETE ABRASIVA

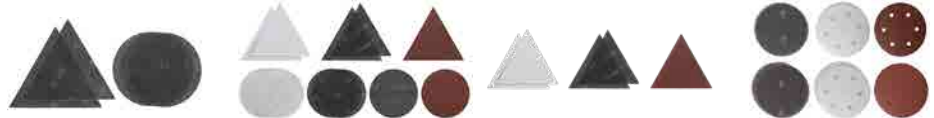

	Set tonda e triangolare 5 pz	Set tonda e triangolare 15 pz	Set triangolare 5 pz	Set tonda 15 pz
Contenuto	Tonda 2x G80 / 1x G120 Triangolare 2x G80	Tonda 3x G80 / 1x G120 legno Tonda 4x G80 / 1x G120 vern. Tonda 1x G80 rete Triangolare 2x G80 legno Triangolare 2x G80 vernice Triangolare 1x G80 rete	Triangolare 1x G80 legno Triangolare 2x G80 vernice Triangolare 2x G80 rete	Tonda 4x G80 / 2x G120 legno Tonda 4x G80 / 2x G120 vern. Tonda 2x G80 / 1x G120 rete
Codice articolo	49491005	49491065	49491075	49491066



4 009314 910056



4 009314 910650



4 009314 910759



4 009314 910667

GRAFFETTATRICE



TC-EN 20 E CLASSIC	
Tensione	220 - 240 V ~ 50 Hz
Colpi al minuto	20
Tipo graffette	53
Lunghezza graffette	6 - 14 mm
Larghezza graffette	11,4 mm
Spessore graffette	0,75 mm
Tipo di chiodi	47
Lunghezza chiodi	14 mm
Larghezza chiodi	1,16 - 1,26 mm
Peso	1,1 kg
Beccuccio di sicurezza	•
Impugnatura antiscivolo (softgrip)	•
Indicatore di livello riempimento	•
Impostazione forza colpo	•
Graffette (tipo 53)	1000 Pezzi
Chiodi (tipo 47)	500 Pezzi
Fornito in	Scatola di cartone
Codice articolo	4257890



ACCESSORI GRAFFETTATRICE



Graffette	
Tipo	53
Lunghezza	8 mm
Larghezza	11,4 mm
Quantità	1000 Pezzi
Codice articolo	49353508

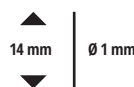

Chiodi	
Tipo	55
Lunghezza	14 mm
Larghezza	1 mm
Quantità	1000 Pezzi
Codice articolo	49355614



PISTOLA PER COLLA A CALDO



TC-GG 30 CLASSIC	
Tensione	220 - 240 V ~ 50 Hz
Potenza	30 W
Tempo di riscaldamento	300 s
Temperatur max.	195 °C
Diametro stick colla	11 mm
Lunghezza stick colla	150 mm
Peso	0,2 kg
Avanzamento stick colla calda meccanico	•
Finestrella di controllo	•
Staffa di supporto	•
Stick colla	3 Pezzi *
Ugello standard	•
Ugello piatto	•
Prolunga ugello	•
Fornito in	Scatola di cartone
Codice articolo	4522170



ACCESSORI PISTOLE PER COLLA A CALDO



Stick colla	
Diametro	11 mm
Lunghezza	150 mm
Quantità	24 Pezzi
Codice articolo	49539355



Stick colla	
Diametro	11 mm
Lunghezza	100 mm
Quantità	6 Pezzi
Codice articolo	49539006



PISTOLE AD ARIA CALDA



	TE-HA 2000 E EXPERT
Tensione	220 - 240 V ~ 50 Hz
Potenza	2000 W
Flusso aria	250 / 250 / 500 l/min
Temperatura	50 / 50 - 550 / 50 - 550 °C
Peso	0,9 kg
Regolazione flusso aria e temperatura	3 Livelli
Posizione freddo	•
Corpo scaldante ceramico	•
Protezione contro surriscaldamento	•
Superficie di appoggio	•
Regolazione temperatura in 9 posizioni	•
Ugello a raggio ampio	•
Ugello deflettore	•
Ugello direzionabile	•
Riduttore	•
Sverniciatore	-
Fornito in	Valigetta
Codice articolo	4520195



PISTOLE AD ARIA CALDA



	TH-HA 2000/1 CLASSIC	TC-HA 2000/1 CLASSIC
Tensione	230 / 240 V ~ 50 Hz	230 / 240 V ~ 50 Hz
Potenza	2000 W	2000 W
Flusso aria	300 / 500 l/min	300 / 500 l/min
Temperatura	350 / 550 °C	350 / 550 °C
Peso	0,7 kg	0,7 kg
Regolazione flusso aria e temperatura	2 Livelli	2 Livelli
Posizione freddo	-	-
Corpo scaldante ceramico	-	-
Protezione contro surriscaldamento	•	•
Superficie di appoggio	•	•
Regolazione temperatura in 9 posizioni	-	-
Ugello a raggio ampio	•	•
Ugello deflettore	•	•
Ugello direzionabile	•	-
Riduttore	•	-
Sverniciatore	•	-
Fornito in	Scatola di cartone	Scatola di cartone
Codice articolo	4520179	4520184



RILEVATORE DIGITALE



	TC-MD 50 CLASSIC
Profondità di rilevamento max. legno	19 mm
Profondità di rilevamento max. materiali non ferrosi	19 mm
Profondità di rilevamento max. materiali ferrosi	50 mm
Profondità di rilevamento max. rame	38 mm
Profondità di rilevamento max. cavi elettrici	50 mm
Spegnimento automatico	ab 1 min
Peso	0,1 kg
Segnale acustico di avvertimento	•
Cursore protettivo da parete	•
Impugnatura antiscivolo (softgrip)	•
Batterie	-
Fornito in	Scatola di cartone
Codice articolo	2270090



4 006825 616200

LIVELLA LASER



	TC-LL 1 CLASSIC
Diodo laser	650 nm
Classe laser	2
Zona di lavoro	Linea laser: 5 m, puntatore laser: 20 m
Precisione	+/- 0,5 mm/m
Peso	0,1 kg
Funzione livella	•
Impug. antis. (softgrip)	•
Sup. da parete regolabile in altezza	•
Batterie	-
Fornito in	Scatola di cartone
Codice articolo	2270095



4 006825 616217

ACCESSORI TECNOLOGIA LASER



	Treppiede
Materiale	Alluminio
Altezza (mm)	110 mm
Altezza (mm)	37 mm
Custodia	•
Codice articolo	2270115



4 006825 616255



MISURATORI LASER



	TE-LD 60 EXPERT	TC-LD 50 CLASSIC	TC-LD 25 CLASSIC
Diodo laser	635 nm	635 nm	635 nm
Classe laser	2	2	2
Campo di misurazione	0,05 - 60 m	0,05 - 50 m	0,05 - 25 m
Precisione di misurazione	+/- 2,0 mm/m	+/- 2,0 mm/m	+/- 3,0 mm/m
Spegnimento automatico	dopo 3 min	dopo 3 min	dopo 3 min
Riferimento di misurazione	Angolo Anteriore, Posteriore, Piastra guida	Angolo Anteriore, Posteriore, Piastra guida	Ang. Anteriore, Posteriore, Piastra guida post.
Peso	0,1 kg	0,1 kg	0,1 kg
Compatibile con APP via Bluetooth®	•	-	-
Misurazione di linee, superfici e volumi	•	-	-
Addizione e sottrazione	di Linee, Superfici e Volumi	di Linee, Superfici e Volumi	-
Funzione min/max per misurazioni continue	•	•	•
Funzione sicurezza	•	•	•
Funzione Pitagora	•	•	-
Spegnimento automatico	•	•	-
Archiviazione delle ultime misurazioni	50	20	-
Impugnatura antiscivolo (softgrip)	•	•	•
Custodia	•	•	•
Batterie	-	-	-
Fornito in	Scatola di cartone	Scatola di cartone	Scatola di cartone
Codice articolo	2270085	2270080	2270075



LIVELLA LASER A RAGGIO INCROCIATO 360°



	TE-LL 360 EXPERT
Diodo laser	650 nm (orizzontale), 635 nm (verticale)
Classe laser	2
Diametro zona di lavoro	20 m
Precisione	+/- 0,4 mm/m
Tempo di autolivellamento	< 5 s
Zona di livellamento	+/- 4°
Attacco filettato per treppiede	1/4"
Peso	0,3 kg
Raggio incrociato	•
Linea laser orizzontale e/o verticale	•
Linea laser orizzontale a 360°	•
Autolivellante	•
Livella digitale	•
Impugnatura antiscivolo (softgrip)	•
Custodia	•
Supporto da parete regolabile in altezza	•
Pinza universale	-
Batterie	-
Fornito in	Scatola di cartone
Codice articolo	2270110



LIVELLA LASER A RAGGIO INCROCIATO



	TC-LL 2 CLASSIC
Diodo laser	635 nm
Classe laser	2
Diametro zona di lavoro	8 m
Precisione	+/- 0,5 mm/m
Tempo di autolivellamento	< 5 s
Zona di livellamento	+/- 4°
Attacco filettato per treppiede	1/4"
Peso	0,2 kg
Raggio incrociato	•
Linea laser orizzontale e/o verticale	•
Linea laser orizzontale a 360°	-
Autolivellante	•
Livella digitale	•
Impugnatura antiscivolo (softgrip)	•
Custodia	•
Supporto da parete regolabile in altezza	-
Pinza universale	•
Batterie	-
Fornito in	Scatola di cartone
Codice articolo	2270105



MACCHINE STAZIONARIE





TRONCATRICI

PIANO GIREVOLE

Il piano girevole di alta qualità dispone di una precisa regolazione angolare che può essere impostata con una sola mano e le posizioni vengono bloccate in automatico

Troncatrice Radiale
TE-SM 254 Dual

LINEA DI TAGLIO LASER

Per lavorare in modo preciso e rapido

ZONA TAGLIO PULITA

Il carter in gomma dietro alla lama convoglia efficacemente la sporcizia

LAMA DI ALTA QUALITA'

La lama a 60 denti con denti riportati realizza tagli precisi e si sostituisce facilmente grazie al blocco della lama

BASI DI APPOGGIO TELESCOPICHE

Per appoggiare in modo sicuro pezzi lunghi che possono essere maneggiati con una sola mano

REGOLAZIONE RAPIDA DELL'ANGOLO DI TAGLIO

Due leve a sgancio rapido permettono di regolare l'angolo desiderato in modo rapido e preciso



**PER LAME VEDI
CATALOGO KWB**

TRONCATRICI RADIALI



	TE-SM 254 Dual EXPERT
Tensione	220 - 240 V ~ 50 Hz
Potenza	2100 W S6 25%
Numero di giri a vuoto	4800 min ⁻¹
Lama della sega	Ø 254 x Ø 30 mm
Numero di denti	60
Inclinazione	da -47° a +47°
Taglio obliquo	da -45° a +45°
Profondità di taglio max a 90°	305 x 85 mm
Peso	15,5 kg
Inclinazione lama	destra / sinistra
Laser	•
Illuminazione	-
Avviamento progressivo (soft start)	-
Base di appoggio X-Tend con fincorsa	-
Convogliatore di estrazione polvere	•
Prolunghe piano telescopiche	•
Regolazione rapida angolo di taglio	•
Lama di precisione in metallo duro	1 Pezzo (Ric. 49589561)
Codice articolo	4300875

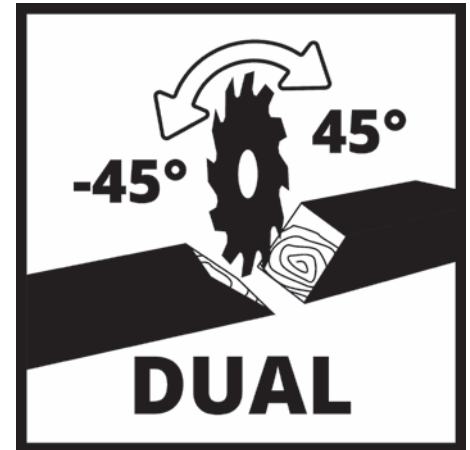

PER LAME DI RICAMBIO
VEDI PAG. 92



4 006825 635744

TRONCATRICI RADIALI



	TC-SM 2534/1 Dual CLASSIC
Tensione	230 - 240 V ~ 50 Hz
Potenza	2350 W S6 25%
Numero di giri a vuoto	4000 min ⁻¹
Lama della sega	Ø 250 x Ø 30 mm
Numero di denti	48
Inclinazione	da -47° a +47°
Taglio obliquo	da -45° a +45°
Profondità di taglio max a 90°	340 x 75 mm
Peso	14,3 kg
Inclinazione lama	destra / sinistra
Laser	•
Convogliatore di estrazione polvere	•
Prolunghe piano telescopiche	-
Banchetto	-
Lama di precisione in metallo duro	1 Pezzo (Ric. 49589351)
Codice articolo	4300395



	TC-SM 2531/2 U CLASSIC
Tensione	230 - 240 V ~ 50 Hz
Potenza	1900 W S1
Numero di giri a vuoto	4800 min ⁻¹
Lama della sega	Ø 254 x Ø 30 mm
Numero di denti	48
Inclinazione	da -45° a +45°
Taglio obliquo	da 0° a 45° a sinistra
Profondità di taglio max a 90°	310 x 70 mm
Peso	16,8 kg
Inclinazione lama	sinistra
Laser	•
Convogliatore di estrazione polvere	-
Prolunghe piano telescopiche	-
Banchetto	Altezza 84 cm
Lama di precisione in metallo duro	1 Pezzo (Ric. 49589551)
Codice articolo	4300805



4 006825 644890



4 006825 645637

TRONCATRICI RADIALI

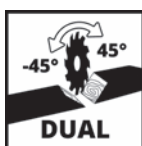

	TE-SM 216 Dual EXPERT	TC-SM 2131/1 Dual CLASSIC
Tensione	220 - 240 V ~ 50 Hz	220 - 240 V ~ 50 Hz
Potenza	1800 W S6 25%	1800 W S2 5 min
Numero di giri a vuoto	5000 min ⁻¹	4900 min ⁻¹
Lama della sega	Ø 216 x Ø 30 mm	Ø 210 x Ø 30 mm
Numero di denti	60	48
Inclinazione	da -47° a +47°	da -47° a +47°
Taglio obliquo	da -45° a +45°	da -45° a +45°
Profondità di taglio max a 90°	305 x 65 mm	310 x 62 mm
Peso	13,9 kg	11,0 kg
Inclinazione lama	destra / sinistra	destra / sinistra
Laser	•	•
Illuminazione	-	-
Avviamento progressivo (soft start)	-	-
Base di appoggio X-Tend con fincorsa	-	-
Convogliatore di estrazione polvere	•	•
Prolunghe piano telescopiche	•	-
Regolazione rapida angolo di taglio	•	-
Lama di precisione in metallo duro	1 Pezzo	1 Pezzo (Ric. 49587861)
Codice articolo	4300865	4300390



LAME PER LEGNO

Tipologia	Art.-Nr.	EAN	Diametro	Foro	Spessore	Denti
HM TCT	49587151	4 009315 871516	200	16	1,6	20
HM TCT	49587857	4 009315 878577	210	30	2,4	30
HM TCT	49587852	4 009315 878522	210	30	1,2	40
HM TCT	49587861	4 009315 878614	210	30	2,8	48
HM TCT	49587862	4 009315 878621	210	30	1,2	64
HM TCT	49589341	4 009315 893419	250	30	2,2	24
HM TCT	49589351	4 009315 893518	250	30	2,2	48
HM TCT	49589552	4 009315 895529	250	30	1,2	60
HM TCT	49589551	4 009315 895512	254	30	2,2	48
HM TCT	49589561	4 009315 895611	254	30	2,2	60
HM TCT	49592957	4 009315 929576	305	30	2,2	40
HM TCT	49593286	4 009315 932866	305	30	2,2	80
HM TCT	49593151	4 009315 931517	315	30	2,2	48

TRONCATRICI



	TC-MS 2513 L CLASSIC	TC-MS 2112 CLASSIC
Tensione	230 - 240 V ~ 50 Hz	220 - 240 V ~ 50 Hz
Potenza	1600 W S1	1600 W S6 40%
Numero di giri a vuoto	4000 min ⁻¹	5000 min ⁻¹
Lama della sega	Ø 250 x Ø 30 mm	Ø 210 x Ø 30 mm
Numero di denti	48	48
Inclinazione	da -47° a +47°	da -45° a +45°
Taglio obliquo	da 0° a 45° a sinistra	da 0° a 45° a sinistra
Profondità di taglio max a 90°	130 x 75 mm	120 x 55 mm
Peso	10,1 kg	7,1 kg
Inclinazione lama	sinistra	sinistra
Laser	•	-
Convogliatore di estrazione polvere	-	-
Lama di precisione in metallo duro	1 Pezzo (Ric. 49589351)	1 Pezzo (Ric. 49587861)
Codice articolo	4300850	4300295



PER LAME VEDI
CATALOGO KWB



4 006825 592122



4 006825 584929

TRONCATRICI CON PIANO SUPERIORE



	TC-MS 3017 T CLASSIC	TE-MS 254 T EXPERT	NOVITA'	TE-MS 216 T EXPERT	NOVITA'
Tensione	230 - 240 V ~ 50 Hz	230 - 240 V ~ 50 Hz		230 - 240 V ~ 50 Hz	
Potenza	2000 W S1	2000 W S1		1500 W S1	
Numero di giri a vuoto	4200 min ⁻¹	5000 min ⁻¹		4500 min ⁻¹	
Lama della sega	Ø 305 x Ø 30 mm	Ø 254 x Ø 30 mm		Ø 216 x Ø 30 mm	
Numero di denti	40	36		36	
Inclinazione	da -45° a +45°	da -45° a +45°		da -45° a +45°	
Taglio obliquo	da 0° a 45° a sinistra	-		-	
Profondità di taglio max a 90°	170 x 85 mm	130 x 74 mm		120 x 55 mm	
Peso	18,8 kg	16,3 kg		16,3 kg	
Inclinazione lama	sinistra	sinistra		sinistra	
Laser	-	-		-	
Dispositivi di serraggio	•	•		•	
Lama di precisione in metallo duro	1 Pezzo (Ric. 49592957)	1 Pezzo (Ric. 49589551)		1 Pezzo	
Codice articolo	4300347	4300341		4300335	



4 006825 613056



4 006825 670714



4 006825 670707

SEGHE CIRCOLARI CON BANCO E SQUADRATRICI

PIANO IN ALLUMINIO

Il banco principale in alluminio offre caratteristiche di scorrimento eccezionali. Con la funzione piano scorrevole è possibile tagliare pannelli in modo estremamente semplice

AMPLIAMENTO DEL BANCO

Il banco principale può essere ampliato a piacere sul lato destro e nella parte posteriore, impedendo così il ribaltamento di pezzi lunghi e un'operazione di taglio sicura dei pannelli più ingombranti

Squadratrice
TE-CC 250 UF

GUIDA PARALLELA E ANGOLARE

Le guide possono essere regolate facilmente per il taglio obliquo o parallelo

AVVIAMENTO PROGRESSIVO SOFT START

L'avviamento progressivo gestito elettronicamente salvaguarda la macchina verso sovraccarichi ed aumenta la sicurezza per l'operatore verso contraccolpi

BANCO RICHIUDIBILE

L'apparecchio è dotato di una base di appoggio pieghevole per l'uso portatile. Da un lato la base può essere facilmente riposta nel bagagliaio, dall'altro è possibile trasportarla semplicemente grazie alla funzione trolley

SEGHE CIRCOLARI CON BANCO E SQUADRATICI



	TE-CC 250 UF EXPERT	TE-TS 250 UF EXPERT	TC-TS 2225 U CLASSIC
Tensione	220 - 240 V ~ 50 Hz	220 - 240 V ~ 50 Hz	220 - 240 V ~ 50 Hz
Potenza	2000 W S6 20%	2000 W S6 20%	2200 W S6 25%
Numero di giri a vuoto	4500 min ⁻¹	4500 min ⁻¹	4250 min ⁻¹
Lama della sega	Ø 250 x Ø 30 mm	Ø 250 x Ø 30 mm	Ø 254 x Ø 30 mm
Numero di denti	48	48	48
Inclinazione	da 0° a 45° a sinistra	da 0° a 45° a sinistra	da 0° a 45° a sinistra
Profondità di taglio max a 90°	78 mm	78 mm	80 mm
Profondità di taglio max a 45°	53 mm	53 mm	55 mm
Dimensioni piano	645 x 530 mm	645 x 455 mm	580 x 555 mm
Dimensioni massime piano appoggio	865 x 795 mm	775 x 675 mm	780 x 1055 mm
Peso	33,1 kg	30,5 kg	17,5 kg
Banchetto	•	•	•
Ampliamento piano	posteriore / destra	sinistra / destra / posteriore	sinistra / destra / posteriore
Banchetto pieghevole	•	•	-
Piano scorrevole	•	-	-
Avviamento progressivo (soft start)	•	•	•
Lama di precisione in metallo duro	1 Pezzo (Ric. 49589351)	1 Pezzo (Ric. 49589351)	1 Pezzo (Ric. 49589551)
Guida parallela	•	•	•
Guida angolare	•	•	•
Codice articolo	4340539	4340568	4340515

PER LAME DI RICAMBIO
VEDI PAG. 92



SEGHE CIRCOLARI CON BANCO E SQUADRATICI



	TC-TS 2025/2 U CLASSIC	TC-TS 2025/3 eco CLASSIC
Tensione	220 - 240 V ~ 50 Hz	220 - 240 V ~ 50 Hz
Potenza	2000 W S6 25%	2000 W S6 25%
Numero di giri a vuoto	5000 min ⁻¹	5000 min ⁻¹
Lama della sega	Ø 250 x Ø 30 mm	Ø 250 x Ø 30 mm
Numero di denti	24	24
Inclinazione	da 0° a 45° a sinistra	da 0° a 45° a sinistra
Profondità di taglio max a 90°	85 mm	85 mm
Profondità di taglio max a 45°	65 mm	65 mm
Dimensioni piano	583 x 563 mm	583 x 563 mm
Dimensioni massime piano appoggio	583 x 893 mm	583 x 563 mm
Peso	18,8 kg	16,15 kg
Banchetto	•	•
Ampliamento piano	sinistra / destra	-
Banchetto pieghevole	-	-
Lama di precisione in metallo duro	1 Pezzo (Ric. 49589341)	1 Pezzo (Ric. 49589341)
Guida parallela	•	•
Guida angolare	•	•
Codice articolo	4340490	4340495



PER LAME VEDI
CATALOGO KWB



BANCO SEGA



TC-TS 315 U CLASSIC	
Tensione	220 - 240 V ~ 50 Hz
Potenza	2000 W S6 25%
Numero di giri a vuoto	2950 min ⁻¹
Lama della sega	Ø 315 x Ø 30 mm
Numero di denti	40
Inclinazione	da 0° a 45° a sinistra
Profondità di taglio max a 90°	85 mm
Profondità di taglio max a 45°	55 mm
Dimensioni piano	800 x 550 mm
Dimensioni estensione piano appoggio	740 x 400 mm
Peso	52,0 kg
Banchetto	•
Ampliamento piano	posteriore
Motore ad induzione	•
Carrellato	•
Lama di precisione in metallo duro	1 Pezzo (Ric. 49593151 - 48 Denti)
Guida parallela	•
Guida angolare	•
Codice articolo	4340556

BANCHETTO ESTENSIBILE



MSS 1610	
Struttura	alluminio
Altezza	85 cm
Lunghezza massima	161 cm
Bulloni aggancio troncatr.	8 mm max.
Portata massima	100 kg.
Vano porta utensili	•
Regolazione piedini	•
Agganci rapidi	•
Supporto per pezzi tagliati	•
Rulli di scorrimento	• entrambi i lati
Codice articolo	4310615



4 006825 637496

BANCO PER TRONCATRICI



Base di appoggio	
Larghezza di montaggio	340 - 445 mm
Profondità di montaggio	max. 410 mm
Altezza di lavoro	81 cm
Codice articolo	4310620



4 006825 584974

**PER LAME DI RICAMBIO
VEDI PAG. 92**



4 006825 640083

SEGHE CIRCOLARI DA BANCO



TE-TS 254 T EXPERT		TC-TS 210 CLASSIC		TC-TS 200 CLASSIC	
Tensione	220 - 240 V ~ 50 Hz	Tensione	220 - 240 V ~ 50 Hz	Tensione	230 - 240 V ~ 50 Hz
Potenza	2000 W 25%	Potenza	1200 W S6 40%	Potenza	800 W S6 15%
Numero di giri a vuoto	4700 min ⁻¹	Numero di giri a vuoto	4800 min ⁻¹	Numero di giri a vuoto	2950 min ⁻¹
Lama della sega	Ø 254 x Ø 30 mm	Lama della sega	Ø 210 x Ø 30 mm	Lama della sega	Ø 200 x Ø 16 mm
Numero di denti	48	Numero di denti	24	Numero di denti	24
Inclinazione	da 0° a 45° a sinistra	Inclinazione	da 0° a 45° a sinistra	Inclinazione	da 0° a 45° a sinistra
Profondità di taglio max a 90°	89 mm	Profondità di taglio max a 90°	45 mm	Profondità di taglio max a 90°	45 mm
Profondità di taglio max a 45°	63 mm	Profondità di taglio max a 45°	27 mm	Profondità di taglio max a 45°	27 mm
Dimensioni piano	540 x 80 mm	Dimensioni piano	525 x 440 mm	Dimensioni piano	500 x 335 mm
Dimensioni massime piano appoggio	540 x 505 mm	Dimensioni massime piano appoggio	525 x 440 mm	Dimensioni massime piano appoggio	500 x 335 mm
Peso	17,5 kg	Peso	11,3 kg	Peso	11,6 kg
Lama di precisione in metallo duro	1 Pezzo (Ric. 49589551)	Lama di precisione in metallo duro	1 Pezzo (Ric. 49587857)	Lama di precisione in metallo duro	1 Pezzo (Ric. 49587151 - 20 Denti)
Guida parallela	•	Guida parallela	•	Guida parallela	•
Guida angolare	•	Guida angolare	•	Guida angolare	•
Codice articolo	4340430	Codice articolo	4340425	Codice articolo	4340415



**PER LAME VEDI
CATALOGO KWB**



4 006825 659160



4 006825 647273



4 006825 647266

PIALLA A FILO E SPESSORE



TC-SP 204 CLASSIC	
Tensione di rete	230 - 240 V ~ 50 Hz
Potenza	1500 W
Numero di giri a vuoto	9000 min ⁻¹
Larghezza di piallatura max.	204 mm
Asportazione max.	3 mm
Altezza passaggio max.	120 mm
Inclinazione guida parallela max.	45°
Attacco aspirazione	100 mm
Peso	27,2 kg
Piano di avanzamento	•
Piano rimovibile	•
Accessori	2 Lame
Spingi pezzo	•
Codice articolo	4419955



4 006825 615104

ACCESSORI PIALLA A FILO E SPESSORE



Lame ricambio HSS	
Lunghezza	210 mm
Altezza	17 mm
Spessore	1,5 mm
Quantità	2 Pezzi
Codice articolo	49568602



4 009315 686028

TRAFORO OSCILLANTE



TC-SS 405 E CLASSIC	
Tensione	230 V ~ 50 Hz
Potenza	120 W S2 10 min
Numero oscillazioni	400 - 1600 min ⁻¹
Altezza oscillazioni	14 mm
Sviluppo lame	406 mm
Taglio obliquo	da 0° a 45° a sinistra
Altezza di taglio a 90°	52 mm
Altezza di taglio a 45°	20 mm
Peso	12,5 kg
Albero flessibile per lavori di precisione	-
Interruttore a pedale	-
Supporto porta pezzo basso	•
Funzione di soffiaggio	•
Adattatore per lama	•
Connettore per aspirazione polvere	•
Lama da traforo	2 Pezzi
Accessori per albero flessibile	-
Codice articolo	4309040



4 006825 589900

ACCESSORI TRAFORO OSCILLANTE



set lame traforo	
Lunghezza	130 mm
Lunghezza taglio	83 mm
Tipo	1 x 10 Z / 25 mm 1 x 15 Z / 25 mm 2 x 18 Z / 25 mm 1 x 25 Z / 25 mm
Quantità	5 Pezzi
Codice articolo	49316350



4 009313 163507

SEGHE A NASTRO

GUIDA ANGOLARE E GUIDA PARALLELA
Per realizzare sempre tagli precisi

Sega a Nastro
TC-SB 305 U

BANCHETTO
Per lavorare comodamente e con grande stabilità

DOPPIA VELOCITA' DELLA LAMA

La sega può essere impostata su due differenti velocità in modo da realizzare tagli perfetti su ogni tipo di materiale

PIANO INCLINABILE

Il piano può essere inclinato in modo continuo da 0° a 45° in modo rapido e semplice

CONNETTORE PER ASPIRATRUCIOLI

Per un'estrazione efficace dei residui di taglio dispone di connettore da 70 o 100 mm

SEGHE A NASTRO



	TC-SB 305 U CLASSIC	TC-SB 245 L CLASSIC	TC-SB 200/1 CLASSIC
Tensione	220 - 240 V ~ 50 Hz	220 - 240 V ~ 50 Hz	220 - 240 V ~ 50 Hz
Potenza	750 W	400 W	250 W S2 15 min
Velocità nastro	370 m/min 800 m/min	726 m/min	900 m/min
Escursione	305 mm	245 mm	200 mm
Attacco aspirazione	Ø 70 mm / Ø 100 mm	Ø 36 mm	Ø 36 mm
Taglio obliquo	da 0° a 45°	da 0° a 45° da -2° a +45°	da -2° a +45°
Altezza di taglio a 90°	170 mm	101 mm	80 mm
Altezza di taglio a 45°	75 mm	60 mm	45 mm
Peso	64,6 kg	25 kg	17,4 kg
Velocità	2	1	1
Banchetto	•	-	-
Lama	• (Ric. 49081509) *	• (Ric. 49081506) *	• (Ric. 49081505) ***
Guida parallela	•	•	•
Guida angolare	•	•	-
Codice articolo	4308055	4308035	4308018



4 006825 608861



4 006825 649994



4 006825 617382



* Lama Ric. 2320 x 13 x 0,65 mm - 49081509
** Lama Ric. 1712 x 6 x 0,65 mm - 49081506
*** Lama Ric. 1400 x 8 x 0,65 mm - 49081505

TORNIO PER LEGNO



	TC-WW 1000/1 CLASSIC
Tensione	230 V ~ 50 Hz
Potenza	400 W S2 30 min
Numero di giri 1	890 min ⁻¹
Numero di giri 2	1260 min ⁻¹
Numero di giri 3	1760 min ⁻¹
Numero di giri 4	2600 min ⁻¹
Diametro tornitura (max)	280 mm
Distanza fra punte (max)	1000 mm
Peso	22,9 kg
Funzionamento a cinghie regolabili su 4 velocità	•
Piattaforma	•
Supporto per pezzi	•
Contropunta	•
Trascinatore frontale	•
Codice articolo	4312110



4 006825 633924

ACCESSORI TORNIO PER LEGNO



	Mandrino 4 griffe
Griffe/attacco	4 ribaltabili / M 18
Diametro min.	45 - 134 mm
Diametro mx.	18 - 52 mm
Peso	2,6 kg
Codice articolo	49455295



4 009314 552959



	Set sgorbie
Pezzi	5
Piatta	•
Punta tonda	•
Cava	•
Tonda	•
Punta tonda	•
Codice articolo	49455250



4 009314 552508

ASPIRA TRUCIOLI



	TE-VE 550/1 A EXPERT
Tensione	220 - 240 V ~ 50-60 Hz
Potenza	550 W S1
Numero di giri	2850 min ⁻¹
Volume sacco	65 l
Portata aria	1150 m ³ /h
Depressione	max. 1600 Pa
Lunghezza tubo	2,5 m
Peso	20,8 kg
Presca elettroutensile	•
Carrellato	•
Telaio robusto	•
Sacco di raccolta	•
Sgancio rapido sacco	•
Motore ad induzione	•
Sacco	•
Riduttore aspirazione	•
Codice articolo	4304156



4 006825 648058

ASPIRATORI SOLIDI E LIQUIDI

IMPUGNATURA PER TRASPORTO E GUIDA

La funzione trolley integrata e il supporto per cavo sul corpo facilitano la mobilità

PRESA PER ELETTROUTENSILE

Per 2250 W max e funzione di sincronizzazione

TUBO IN ACCIAIO INOSSIDABILE

L'intelligente sistema a innesto riduce le turbolenze e aumenta così l'efficienza dell'apparecchio

TAPPO A VITE PER SCARICO LIQUIDI

Per scaricare in modo facile e rapido

SUPPORTO PORTA ACCESSORI

Per avere sempre tutti gli accessori pronti all'uso

TUBO RINFORZATO ANTI SCHIACCIAMENTO

3 metri di tubo d'aspirazione rinforzato ma flessibile

MOTORE ECOLOGICO

Silenzioso e a basso consumo di energia per lavorare in modo piacevole

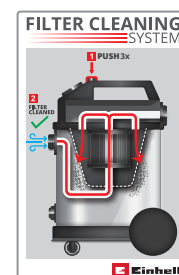

SISTEMA DI PULIZIA DEL FILTRO

Il sistema integrato di pulizia del filtro garantisce prestazioni di aspirazione costanti

RUOTE GRANDI E ROTELLE

Trasporto semplice anche su fondo irregolare



Aspiratore Solidi e Liquidi
TE-VC 2340 SAC

ASPIRATORI SOLIDI E LIQUIDI

INCL.
NUMEROUS
ACCESSORIES



	TE-VC 2350 SACL EXPERT	TE-VC 2340 SACL EXPERT
Tensione	220 - 240 V ~ 50/60 Hz	220 - 240 V ~ 50/60 Hz
Potenza	1600 W	1500 W
Potenza aspirazione	230 mbar	225 mbar
Volume serbatoio	50 l	40 l
Tubo aspirazione lunghezza / diametro	300 cm / 36 mm	300 cm / 36 mm
Peso	13,1 kg	10,1 kg
Supporto porta cavo	•	•
Attacco per soffiaggio	•	•
Supporto porta accessori	•	•
Tappo a vite scarico acqua	•	•
Presa elettroutensile	•	•
ECO Power	•	•
Sistema pulizia filtro	•	•
Tubo flessibile rinforzato	•	•
Tubo rigido	Telescopico / acciaio inossidabile	Telescopico / acciaio inossidabile
Bocchette	Ugello combinato, per fughe, imbottiture (1 cad.)	Ugello combinato, per fughe, imbottiture (1 cad.)
Filtri	Filtro gommapiuma, filtro a pieghe, filtro HEPA (1 cad.)	Filtro gommapiuma, filtro a pieghe, filtro HEPA (1 cad.)
Aspira cenere	-	-
Codice articolo	2342475	2342470



ASPIRATORI
SOLIDI E LIQUIDI**INCL.**
NUMEROUS
ACCESSORIES

	TE-VC 2025 SACL EXPERT	TE-VC 2230 SA EXPERT
Tensione	220 - 240 V ~ 50/60 Hz	230 V ~ 50 Hz
Potenza	1200 W	1150 W S1
Potenza aspirazione	200 mbar	220 mbar
Volume serbatoio	25 l	30 l
Tubo aspirazione lunghezza / diametro	300 cm / 36 mm	300 cm / 36 mm
Peso	8,05 kg	10,2 kg
Supporto porta cavo	•	•
Attacco per soffiaggio	•	•
Supporto porta accessori	•	•
Tappo a vite scarico acqua	•	•
Presa elettroutensile	•	•
ECO Power	•	•
Sistema pulizia filtro	•	-
Tubo flessibile rinforzato	•	-
Tubo rigido	Telescopico / acciaio inossidabile	Telescopico / acciaio inossidabile
Bocchette	Ugello combinato, per fughe, imbottiture (1 cad.)	Ugello combinato, per fughe, imbottiture (1 cad.)
Filtri	Filtro gommapiuma, filtro a pieghe, filtro HEPA (1 cad.)	Filtro gommapiuma, filtro a pieghe (1 cad.)
Aspira cenere	-	-
Codice articolo	2342460	2342363

PER ACCESSORI E RICAMBI
VEDI PAG. 104 - 106

4 006825 651799



4 006825 586022

ASPIRATORI
SOLIDI E LIQUIDI**INCL.**
NUMEROUS
ACCESSORIES

	TC-VC 1930 SA Kit CLASSIC	TC-VC 1930 SA CLASSIC
Tensione	220 - 240 V ~ 50/60 Hz	220 - 240 V ~ 50/60 Hz
Potenza	1500 W	1500 W S1
Potenza aspirazione	190 mbar	190 mbar
Volume serbatoio	30 l	30 l
Tubo aspirazione lunghezza / diametro	250 cm / 36 mm	250 cm / 36 mm
Peso	5,3 kg	6,8 kg
Supporto porta cavo	•	•
Attacco per soffiaggio	•	•
Supporto porta accessori	•	•
Tappo a vite scarico acqua	•	•
Presa elettroutensile	•	•
ECO Power	-	-
Sistema pulizia filtro	-	-
Tubo flessibile rinforzato	-	-
Tubo rigido	2 Pezzi, Plastica	2 Pezzi, Plastica
Bocchette	Ugello combinato, per fughe, piatta tappetini auto, spazzola morbida e rigida (1 cad.)	Ugello combinato, fughe (1 cad.)
Filtri	Filtro gommapiuma, filtro a pieghe (1 cad.)	Filtro gommapiuma, filtro a pieghe (1 cad.)
Aspira cenere	-	-
Codice articolo	2342230	2342190



4 006825 659078



4 006825 584356

ASPIRATORI SOLIDI E LIQUIDI

INCL.
NUMEROUS
ACCESSORIES



TC-VC 1930 S CLASSIC	
Tensione	220 - 240 V ~ 50 Hz
Potenza	1500 W S1
Potenza aspirazione	190 mbar
Volume serbatoio	30 l
Tubo aspirazione lunghezza / diametro	250 cm / 36 mm
Peso	5,7 kg
Supporto porta cavo	•
Attacco per soffiaggio	•
Supporto porta accessori	•
Tappo a vite scarico acqua	•
Presa elettroutensile	-
ECO Power	-
Sistema pulizia filtro	-
Tubo flessibile rinforzato	-
Tubo rigido	2 Pezzi, Plastica
Bocchette	Ugello combinato, fughe (1 cad.)
Filtri	Filtro gommapiuma, filtro a pieghe (1 cad.)
Aspira cenere	-
Codice articolo	2342188



4 006825 617559

**PER ACCESSORI E RICAMBI
VEDI PAG. 104 - 106**

ASPIRATORI SOLIDI E LIQUIDI

INCL.
NUMEROUS
ACCESSORIES



TC-VC 1825 CLASSIC	
Tensione	220 - 240 V ~ 50/60 Hz
Potenza	1250 W S1
Potenza aspirazione	180 mbar
Volume serbatoio	25 l
Tubo aspirazione lunghezza / diametro	250 cm / 36 mm
Peso	5,0 kg
Supporto porta cavo	•
Attacco per soffiaggio	•
Supporto porta accessori	•
Tappo a vite scarico acqua	-
Presa elettroutensile	-
ECO Power	-
Sistema pulizia filtro	-
Tubo flessibile rinforzato	-
Tubo rigido	2 Pezzi, Plastica
Bocchette	Ugello combinato, fughe, imbottiture (1 cad.)
Filtri	Filtro gommapiuma, filtro a pieghe, sacchetto (1 cad.)
Aspira cenere	-
Codice articolo	2342430



4 006825 633566



TC-VC 1820 SA CLASSIC	
Tensione	220 - 240 V ~ 50/60 Hz
Potenza	1250 W S1
Potenza aspirazione	180 mbar
Volume serbatoio	20 l
Tubo aspirazione lunghezza / diametro	150 cm / 36 mm
Peso	4,5 kg
Supporto porta cavo	•
Attacco per soffiaggio	•
Supporto porta accessori	•
Tappo a vite scarico acqua	-
Presa elettroutensile	•
ECO Power	-
Sistema pulizia filtro	-
Tubo flessibile rinforzato	-
Tubo rigido	3 Pezzi, Plastica
Bocchette	Ugello combinato, fughe (1 cad.)
Filtri	Filtro gommapiuma, filtro a pieghe, sacchetto (1 cad.)
Aspira cenere	-
Codice articolo	2342425



4 006825 629781

ASPIRATORI
SOLIDI E LIQUIDI**INCL.**
NUMEROUS
ACCESSORIES

	TC-VC 1820 S CLASSIC	TC-VC 1815 S CLASSIC
Tensione	220 - 240 V ~ 50/60 Hz	220 - 240 V ~ 50 Hz
Potenza	1250 W S1	1250 W S1
Potenza aspirazione	180 mbar	180 mbar
Volume serbatoio	20 l	15 l
Tubo aspirazione lunghezza / diametro	150 cm / 36 mm	150 cm / 36 mm
Peso	4,5 kg	3,6 kg
Supporto porta cavo	•	•
Attacco per soffiaggio	•	•
Supporto porta accessori	•	•
Tappo a vite scarico acqua	-	-
Presseletroutensile	-	-
ECO Power	-	-
Sistema pulizia filtro	-	-
Tubo flessibile rinforzato	-	-
Tubo rigido	3 Pezzi, Plastica	3 Pezzi, Plastica
Bocchette	Ugello combinato, fughe (1 cad.)	Ugello combinato, fughe (1 cad.)
Filtri	Filtro gommapiuma, filtro a pieghe, sacchetto (1 cad.)	Filtro gommapiuma, filtro a pieghe, sacchetto (1 cad.)
Aspira cenere	-	-
Codice articolo	2342167	2342390



4 006825 585162



4 006825 620979

ASPIRATORI
SOLIDI E LIQUIDI

	TC-VC 1815 CLASSIC	TC-VC 1812 S CLASSIC
Tensione	220 - 240 V ~ 50/60 Hz	220 - 240 V ~ 50 Hz
Potenza	1250 W	1250 W S1
Potenza aspirazione	180 mbar	180 mbar
Volume serbatoio	15 l	12 l
Tubo aspirazione lunghezza / diametro	150 cm / 36 mm	150 cm / 36 mm
Peso	4,2 kg	3,2 kg
Supporto porta cavo	•	•
Attacco per soffiaggio	•	•
Supporto porta accessori	•	•
Tappo a vite scarico acqua	-	-
Presseletroutensile	-	-
ECO Power	-	-
Sistema pulizia filtro	-	-
Tubo flessibile rinforzato	-	-
Tubo rigido	2 Pezzi, Plastica	3 Pezzi, Plastica
Bocchette	Ugello combinato, per fughe(1 cad.)	Ugello combinato, fughe (1 cad.)
Filtri	Filtro gommapiuma, sacchetto filtro (1 cad.)	Filtro gommapiuma, filtro a pieghe, sacchetto (1 cad.)
Aspira cenere	-	-
Codice articolo	2340290	2342370



4 006825 585179



4 006825 603057

COMPATIBILITÀ ACCESSORI / ASPIRATORI SOLIDI E LIQUIDI

		Accessori																									
		Doppio Filtro HEPA	Filtro Pieghe	Filtro a pieghe classe L	Filtro Pieghe + Coperchio	Filtro Tessuto	Filtro Gommapiuma		Filtro Gommapiuma 10 l	Tessuto non Tessuto 40 l	Tessuto non Tessuto 25 l	Tessuto non Tessuto 15 l	Filtro Carta 40 l	Filtro Carta 30 l	Filtro Carta 25 l	Filtro Carta 20 l	Filtro Carta 12 l	Filtro Carta 10 l	Bocchetta Fughe	Bocchetta Universale Piccola	Bocchetta Universale Pavimenti	Spazzola Dura	Spazzola Dura	Spazzola Tonda	Foratura	Set Bocchette	Prolunga 3 M
		2351250	2351110	2351126	2351113	2351140	2351132	2351134	2351135	2351195	2351190	2351185	2351180	2351170	2351150	2351152	2351159	2351260	2351205	2351210	2351215	2351220	2351225	2351230	2351233	2351235	2362000
TE-VC 2350 SACL	2342475	-	-	•	-	•	-	•	-	•	-	-	•	-	-	-	-	-	•	•	•	•	•	•	•	•	•
TE-VC 2340 SACL	2342470	-	-	•	-	•	-	•	-	•	-	-	•	-	-	-	-	-	•	•	•	•	•	•	•	•	•
TE-VC 36/30 Li S	2347140	-	-	-	•	•	•	-	-	•	-	-	-	•	-	-	-	-	•	•	•	•	•	•	•	•	•
TE-VC 2230 SA	2342363	•	-	-	•	•	•	-	-	•	-	-	-	•	-	-	-	-	•	•	•	•	•	•	•	•	•
TC-VC 1930 SA	2342190	-	-	-	•	•	•	-	-	•	-	-	-	•	-	-	-	-	•	•	•	•	•	•	•	•	•
TC-VC 1930 S	2342188	-	-	-	•	•	•	-	-	•	-	-	-	•	-	-	-	-	•	•	•	•	•	•	•	•	•
TC-VC 1930 SA Kit	2342230	-	•	-	•	•	•	-	-	•	-	-	-	•	-	-	-	-	•	•	•	•	•	•	•	•	•
TE-VC 2025 SACL	2342460	-	-	•	-	•	-	•	-	-	•	-	-	-	•	-	-	-	•	•	•	•	•	•	•	•	•
TC-VC 1825	2342430	-	-	-	•	•	•	-	-	-	•	-	-	-	•	-	-	-	•	•	•	•	•	•	•	•	•
TC-VC 18/20 Li S	2347130	-	-	-	•	•	•	-	-	-	•	-	-	-	-	•	-	-	•	•	•	•	•	•	•	•	•
TC-VC 1820 SA	2342425	-	•	-	•	•	•	-	-	-	•	-	-	-	-	•	-	-	•	•	•	•	•	•	•	•	•
TC-VC 1820 S	2342167	-	-	-	•	•	•	-	-	-	•	-	-	-	-	•	-	-	•	•	•	•	•	•	•	•	•
TC-VC 1815 S	2342390	-	-	-	-	•	-	-	-	-	-	•	-	-	-	-	-	-	•	•	•	•	•	•	•	•	•
TC-VC 1815	2340290	-	•	-	•	•	•	-	-	-	•	-	-	-	-	-	-	-	•	•	•	•	•	•	•	•	•
TC-VC 1812 S	2342370	-	-	-	-	•	-	-	-	-	-	•	-	-	-	-	-	-	•	•	•	•	•	•	•	•	-
TC-VC 18/10 Li	2347160	-	-	-	-	•	-	-	•	-	-	-	-	-	-	-	-	•	•	•	•	•	•	•	•	•	-
TE-VC 18 Li	2347120	-	-	-	-	-	-	-	-	-	-	-	-	-	-	-	-	-	-	-	-	-	-	-	-	-	-







FILTRI PER ASPIRATORI SOLIDI E LIQUIDI



	Doppio Filtro HEPA Per polveri sottili	Filtro a pieghe classe L	Filtro a Pieghe	Filtro a Pieghe con Coperchio a Vite
Contenuto fornitura	1 Pz. filtro HEPA, 1 Pz. Sacc. Filtro	1 Pezzo	1 Pezzo	1 Pezzo
Classe HEPA (Filtra fino a)	H13 (> 0,3 µm)	-	-	-
Adatto per	vedi sopra	vedi sopra	vedi sopra	vedi sopra
Codice articolo	2351250	2351126	2351110	2351113



ACCESSORI PER ASPIRATORI SOLIDI E LIQUIDI

	Descrizione	Art.-Nr.	EAN	per serbatoio da	pezzi per confezione	adatto per
	Filtro gommapiuma 10 l	2351135	4 006825 641424	10 l	5	TE-VC 18/10 Li
	Sacco filtro in carta 10 l	2351260	4 006825 641394	10 l	5	TE-VC 18/10 Li
	Filtro in tessuto	2351140	4 006825 231151	–	1	vedi pagina 101
	Filtro gommapiuma	2351132	4 006825 644098	–	5	vedi pagina 101
	Filtro gommapiuma	2351134	4 006825 659368	–	5	vedi pagina 101
	Sacco filtro tessuto non tessuto 40 l	2351195	4 006825 625691	30 - 40 l	5	vedi pagina 101
	Sacco filtro tessuto non tessuto 25 l	2351190	4 006825 625684	20 - 25 l	5	vedi pagina 101
	Sacco filtro tessuto non tessuto 15 l	2351185	4 006825 625554	12 - 15 l	5	vedi pagina 101
	Sacco filtro in carta 40 l	2351180	4 006825 607468	40 l	5	vedi pagina 101
	Sacco filtro in carta 30 l	2351170	4 006825 528763	30 l	5	vedi pagina 101
	Sacco filtro in carta 25 l	2351150	4 006825 231281	25 l	5	vedi pagina 101
	Sacco filtro in carta 20 l	2351152	4 006825 236040	20 l	5	vedi pagina 101
	Sacco filtro in carta 12 l	2351159	4 006825 606065	12 l	5	vedi pagina 101

**ACCESSORI
ASPIRATORI
SOLIDI E
LIQUIDI**



	Tubo ultra resistente	Bocchetta universale piccola	Bocchetta universale grande
Contenuto	1 Pezzo + 3 adattatori	1 Pezzo	1 Pezzo
Lunghezza	3 m	-	-
Diametro	36 mm	-	-
Adatto per	Tutti i modelli	vedi pagina 99	vedi pagina 99
Codice articolo	2362005	2351210	2351215



	Spazzola setole dure	Aspirazione polvere di foratura	Spazzola setole morbide
Contenuto	1 Pezzo	1 Pezzo	1 Pezzo
Lunghezza	-	-	-
Diametro	-	Max foratura 12 mm	-
Adatto per	vedi pagina 99	vedi pagina 99	vedi pagina 99
Codice articolo	2351220	2351233	2351225



	Spazzola per imbottitura	Set bocchette	Prolunga tubo
Contenuto	1 Pezzo	2 Universali, 1 Fughe	1 Tubo, 4 Adattatori
Lunghezza	-	-	3 m
Diametro	-	-	36 mm
Adatto per	vedi pagina 99	vedi pagina 99	vedi pagina 99
Codice articolo	2351230	2351235	2362000



IDROPULTRICI



Tensione	220 - 240 V ~ 50 Hz
Potenza	1200 W
Pressione massima	90 mbar
Portata	372 l/h
Temperatura acqua max.	40°
Lunghezza tubo alta pressione	3 m
Peso	3,9 kg
Impugnatura	•
Carrellata	-
Avvolgitubo	-
Accessori	Ugello a getto piatto e concentrato
Codice articolo	4140740

TC-HP 90 CLASSIC	
Tensione	220 - 240 V ~ 50 Hz
Potenza	1200 W
Pressione massima	90 mbar
Portata	372 l/h
Temperatura acqua max.	40°
Lunghezza tubo alta pressione	3 m
Peso	3,9 kg
Impugnatura	•
Carrellata	-
Avvolgitubo	-
Accessori	Ugello a getto piatto e concentrato
Codice articolo	4140740

TC-HP 130 CLASSIC	
Tensione	220 - 240 V ~ 50 Hz
Potenza	1500 W S1
Pressione massima	130 mbar
Portata	390 l/h
Temperatura acqua max.	40°C
Lunghezza tubo alta pressione	5 m
Peso	5,1 kg
Impugnatura	•
Carrellata	•
Avvolgitubo	-
Accessori	Ugello rotante, getto piatto e concentrato, spazzola, contenitore per detergente
Codice articolo	4140750



4 006825 649857



4 006825 646399

IDROPULTRICI



Tensione	220 - 240 V ~ 50 Hz
Potenza	1900 W
Pressione massima	140 mbar
Portata	420 l/h
Temperatura acqua max.	40°
Lunghezza tubo alta pressione	5 m
Peso	11,5 kg
Impugnatura	•
Carrellata	•
Avvolgitubo	•
Accessori	Ugello rotante, ugello a getto piatto e concentrato, spazzola, accessorio pulizia dei terrazzi, contenitore per detergente
Codice articolo	4140760

TE-HP 140 EXPERT	
Tensione	220 - 240 V ~ 50 Hz
Potenza	1900 W
Pressione massima	140 mbar
Portata	420 l/h
Temperatura acqua max.	40°
Lunghezza tubo alta pressione	5 m
Peso	11,5 kg
Impugnatura	•
Carrellata	•
Avvolgitubo	•
Accessori	Ugello rotante, ugello a getto piatto e concentrato, spazzola, accessorio pulizia dei terrazzi, contenitore per detergente
Codice articolo	4140760

TE-HP 170 EXPERT	
Tensione	220 - 240 V ~ 50 Hz
Potenza	2300 W S1
Pressione massima	170 mbar
Portata	440 l/h
Temperatura acqua max.	40°C
Lunghezza tubo alta pressione	10 m
Peso	11,65 kg
Impugnatura	•
Carrellata	•
Avvolgitubo	•
Accessori	Ugello rotante, ugello a getto piatto e concentrato, spazzola, accessorio pulizia dei terrazzi con serbatoio, cont. per detergente
Codice articolo	4140770



4 006825 646412



4 006825 646429

ACCESSORI PER IDROPULITRICI



	Pulisci terrazze con serbat. detergente	Spazzola fissa morbida	Spazzola rotante
Lunghezza	-	13 cm	-
Larghezza	-	8 cm	-
Diametro	30 cm	-	15 cm
Capienza	-	-	-
Codice articolo	4144015	4144016	4144017
			

ACCESSORI PER IDROPULITRICI



	Spazzola fissa dura	Tubo alta pressione	Ugello angolare
Lunghezza	10 cm	6 metri	40 cm
Larghezza	26 cm	-	10 cm
Diametro	-	-	-
Capienza	-	-	-
Codice articolo	4144018	4144019	4144020
			

ACCESSORI PER IDROPULITRICI



	Contenitore detergente con ugello regolabile	Lancia con ugello turbo	Stura tubi
Lunghezza	-	50 cm	15 metri
Larghezza	-	-	-
Diametro	-	-	-
Capienza	0,4 l	-	-
Codice articolo	4144021	4144022	4144023
			

**COMPRESSORI
SILENZIATI****SILENT**
57 dB*

* sound pressure LpA



	TE-AC 24 Silent EXPERT	TE-AC 6 Silent EXPERT
Tensione	220 - 240 V ~ 50 Hz	220 - 240 V ~ 50 Hz
Potenza	750 W S1	550 W S1
Aspirazione	135 l/min	110 l/min
Portata aria 0 bar 4 bar 7 bar	100 l/min 65 l/min 40 l/min	75 l/min 50 l/min 37 l/min
Capacità serbatoio	24 l	6 l
Pressione massima	8 bar	8 bar
Numero di cilindri	2	2
Pressione sonora / rumorosità (LpA)	57 dB(A)	57 dB(A)
Peso	22,2 kg	14,7 kg
Tecnologia silenziosa	•	•
Motore autolubrificato (senza olio)	•	•
Riduttore di pressione	•	•
Fornito in	Scatola di cartone	Scatola di cartone
Codice articolo	4020610	4020600

**PER ACCESSORI
VEDI PAG. 112 - 115**

4 006825 640892



4 006825 640885

**COMPRESSORI
SILENZIATI**

	TE-AC 50 Silent EXPERT
Tensione	220 - 240 V ~ 50 Hz
Potenza	1500 W S1
Aspirazione	270 l/min
Portata aria 0 bar 4 bar 7 bar	190 l/min 120 l/min 90 l/min
Capacità serbatoio	50 l
Pressione massima	8 bar
Numero di cilindri	4
Pressione sonora / rumorosità (LpA)	54 dB(A)
Peso	42,6 kg
Tecnologia silenziosa	•
Motore autolubrificato (senza olio)	•
Riduttore di pressione	•
Fornito in	Scatola di cartone
Codice articolo	4020620



4 006825 650679

**SILENT COMPRESSOR**

COMPRESSORI LUBRIFICATI



	TC-AC 420/50/10 V CLASSIC	TC-AC 190/50/8 CLASSIC	TE-AC 270/50/10 EXPERT
Tensione	220 - 240 V ~ 50/60 Hz	220 - 240 V ~ 50 Hz	230 V ~ 50 Hz
Potenza	2200 W (3 HP)	1500 W (15 min.)	1800 W S1
Aspirazione	420 l/min	165 l/min	270 l/min
Portata aria 0 bar 4 bar 7 bar	245 l/min 200 l/min 150 l/min	110 l/min 75 l/min 55 l/min	140 l/min 127 l/min 100 l/min
Capacità serbatoio	50 l	50 l	50 l
Pressione massima	10 bar	8 bar	10 bar
Numero di cilindri	2	1	1
Pressione sonora / rumorosità (LpA)	97 dB(A)	97 dB(A)	94 dB(A)
Peso	41,8 kg	26 kg	33,5 kg
Riduttore di pressione	•	•	
Fornito in	Scatola di cartone	Scatola di cartone	Scatola di cartone
Codice articolo	4010495	4007332	4010440

**PER ACCESSORI
VEDI PAG. 112 - 115**



COMPRESSORI LUBRIFICATI



	TE-AC 230/24/8 EXPERT	TC-AC 190/24/8 CLASSIC
Tensione di rete	230 V ~ 50 Hz	220 - 240 V ~ 50 Hz
Potenza	1500 W S1	1500 W S2 15 min
Aspirazione	230 l/min	165 l/min
Portata aria 0 bar 4 bar 7 bar	132 l/min 102 l/min 83 l/min	110 l/min 75 l/min 55 l/min
Capacità serbatoio	24 l	24 l
Pressione massima	8 bar	8 bar
Numero di cilindri	1	1
Pressione sonora / rumorosità (LpA)	94 dB(A)	97 dB(A)
Peso	23,0 kg	20,8 kg
Riduttore di pressione	•	•
Fornito in	Scatola di cartone	Scatola di cartone
Codice articolo	4010460	4007325



COMPRESSORI AUTOLUBRIFICATI (SENZA OLIO)



	TC-AC 240/50/10 OF CLASSIC
Tensione	230 V ~ 50 Hz
Potenza	1500 W S3 25%
Aspirazione	240 l/min
Portata aria 0 bar 4 bar 7 bar	173 l/min 107 l/min 76 l/min
Capacità serbatoio	50 l
Pressione massima	10 bar
Numero di cilindri	1
Pressione sonora / rumorosità (LpA)	97 dB(A)
Peso	22,2 kg
Porta cavo	-
Riduttore di pressione	•
Tubo alta pressione	-
Pistola di soffiaggio	-
Pistola gonfiaggio gomme	-
Set adattatori	-
Fornito in	Scatola di cartone
Codice articolo	4010393



COMPRESSORI AUTOLUBRIFICATI (SENZA OLIO)



	TC-AC 200/24/8 OF CLASSIC	TC-AC 190/6/8 OF CLASSIC
Tensione	220 - 240 V ~ 50 Hz	230 V ~ 50 Hz
Potenza	1200 W S1	1100 W S3 25%
Aspirazione	180 l/min	185 l/min
Portata aria 0 bar 4 bar 7 bar	110 l/min 70 l/min 45 l/min	139 l/min 77 l/min 60 l/min
Capacità serbatoio	24 l	6 L
Pressione massima	8 bar	8 bar
Numero di cilindri	1	1
Pressione sonora / rumorosità (LpA)	97 dB(A)	97 dB(A)
Peso	15,4 kg	9,1 kg
Porta cavo	-	•
Riduttore di pressione	•	•
Tubo alta pressione	-	-
Pistola di soffiaggio	-	-
Pistola gonfiaggio gomme	-	-
Set adattatori	-	-
Fornito in	Scatola di cartone	Scatola di cartone
Codice articolo	4020590	4020495



COMPRESSORI AUTOLUBRIFICATI (SENZA OLIO)

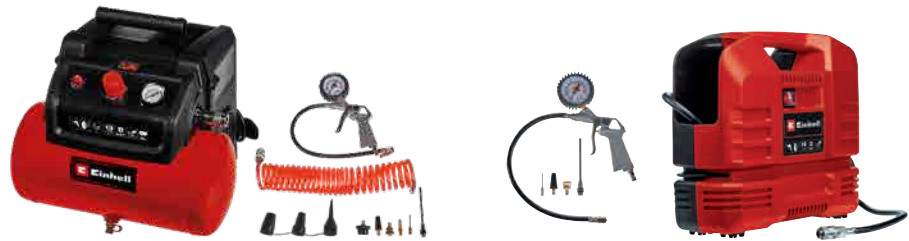

	TC-AC 190/6/8 OF Set CLASSIC	TC-AC 190 OF Set CLASSIC
Tensione	220 - 240 V ~ 50/60 Hz	220 - 240 V ~ 50 Hz
Potenza	1200 W (1.6 HP)	1100 W S3 15%
Aspirazione	190 l/min	190 l/min
Portata aria 0 bar 4 bar 7 bar	130 l/min 77 l/min 55 l/min	165 l/min 83 l/min 55 l/min
Capacità serbatoio	6 l	senza serbatoio
Pressione massima	8 bar	8 bar
Numero di cilindri	1	1
Pressione sonora / rumorosità (LpA)	97 dB(A)	97 dB(A)
Peso	9,28 kg	5,3 kg
Porta cavo	-	•
Riduttore di pressione	•	-
Tubo alta pressione	-	•
Pistola di soffiaggio	-	•
Pistola gonfiaggio gomme	-	•
Set adattatori	-	•
Fornito in	Scatola di cartone	Scatola di cartone
Codice articolo	4020650	4020660



	Set accessori	Set Accessori	Set Accessori
Confezione	13 Pezzi	5 Pezzi	3 Pezzi
Fornito in	Scatola di cartone	Scatola di cartone	Scatola di cartone
Codice articolo	4132776	4132720	4132741



	Avvolgitubo Automatico alta Pressione NOVITA'	TC-PW 610 Compact Avvitatore ad impulsi CLASSIC
Confezione	Lunghezza 9+1 m	1 Pz. Max 8 bar - 610 Nm - 3 bussole (17,19,21mm), olio, 1 adat., 10 m nastro
Fornito in	Diametro (Max 12 Bar) Ø 9 mm	Valigetta
Codice articolo	4138005	4138965



UTENSILI ARIA COMPRESSA



	TC-PW 610 CLASSIC	TC-PW 340 CLASSIC	Set Accessori
Tipo Utensile	Avvitatore impulsivi	Avvitatore impulsivi	10 Pz. (tubo 15 m - ø 9 mm)
Confezione	1 Pezzo	1 Pezzo	1 Pezzo
Pressione d'esercizio	max. 6,3 bar	max. 6,3 bar	-
Momento torcente	610 Nm	340 Nm	-
Accessori	10 bussole, 1 prolunga	8 bussole	-
Fornito in	Valigetta	Valigetta	Scatola di cartone
Codice articolo	4138960	4138950	4020577



4 006825 639971



4 006825 639995



4 006825 654028

UTENSILI ARIA COMPRESSA



	TC-PC 45 CLASSIC	SCALPELLI	TC-PN 50 CLASSIC
Tipo Utensile	Martello/Tassellatore	Accessorio	Chiodatrice/Graffettatrice
Confezione	1 Pezzo	4 Pezzi	1 Pezzo
Pressione d'esercizio	max. 6,3 bar	-	max. 8,3 bar
Momento torcente	-	-	-
Accessori	4 Scalpelli Assortiti - Ric. Molla*	-	3x 500 graffette, 2x 1000 chiodi
Fornito in	Valigetta	Scatola di cartone	Valigetta
Codice articolo	4139040	4132769	4137790



4 006825 640007



4 006825 653946



4 006825 641387



* Molla Ric. 4132768

UTENSILI ARIA COMPRESSA



	TC-PP 220 CLASSIC	TC-PR 68 CLASSIC	TC-PE 150 CLASSIC
Tipo Utensile	Smerigliatrice pneumatica	Avvitatore a Cricco	Smerigliatrice Eccentrica
Confezione	1 Pezzo	1 Pezzo	1 Pezzo
Pressione d'esercizio	max. 6,3 bar	max. 6,3 bar	max. 6,3 bar
Momento torcente	-	68 Nm	-
Accessori	10 mole	7 Bussole, 1 Prolunga, 1 Adattatore	6 Carta abrasiva (2x G80, 2x G100, 2x G120)
Fornito in	Valigetta	Valigetta	Scatola di cartone
Codice articolo	4138540	4139180	4133330



4 006825 641400





4 006825 641417





4 006825 640038

UTENSILI ARIA COMPRESSA





	Pistola Lunga	Pistola Corta	Pistola con Manometro digitale
Confezione	1 Pezzo	1 Pezzo	1 Pezzo
Tecnologia	-	-	-
Pressione d'esercizio	2 - 8 bar	2 - 8 bar	0 - 13 bar
Fornito in	Scatola di cartone	Scatola di cartone	Scatola di cartone
Codice articolo	4133102	4133100	4133115
			



	Manometro	Set Pistola Corta	Aerografo
Confezione	1 Pezzo	7 Pezzi	1 Pezzo
Tecnologia	-	-	a Caduta
Pressione d'esercizio	0 - 8 bar	2 - 8 bar	3 - 4 bar
Fornito in	Scatola di cartone	Scatola di cartone	Scatola di cartone
Codice articolo	4137000	4132759	4133000
			



	Aerografo in Metallo	Nebulizzatore	Pistola per sabbia
Confezione	1 Pezzo	1 Pezzo	1 Pezzo
Tecnologia	a Aspirazione	a Aspirazione	-
Pressione d'esercizio	3 - 4 bar	3 - 8 bar	6 - 7 bar
Fornito in	Scatola di cartone	Scatola di cartone	Scatola di cartone
Codice articolo	4132900	4133200	4133420
			



Confezione
Fornito in
Codice articolo

Unità di manutenzione Comb + Oliatore
Incl. Oliatore, nipplo a innesto e attacco rapido R 3/8"
Scatola di cartone
4135000

Riduttore di Pressione + Oliatore
Incl. Oliatore, nipplo a innesto e attacco rapido R 1/4"
Scatola di cartone
4135001



Lunghezza	15 m
Diametro interno	Ø 10 mm
Codice articolo	4138210

Tubo Alta Pressione Rinforzato
15 m
Ø 6 mm
4138200

Tubo Alta Pressione Rinforzato
10 m
Ø 6 mm
4138100

Tubo Alta Pressione Rinforzato
10 m
Ø 6 mm
4138100



Lunghezza	8 m
Diametro interno	Ø 6 mm
Codice articolo	4139420

Tubo Alta Pressione a Spirale
4 m
Ø 6 mm
4139410

Tubo Alta Pressione a Spirale
4 m
Ø 6 mm
4139410

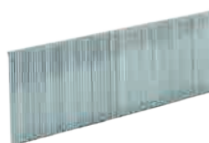

Chiodi	
Tipo	j
Lunghezza	50 mm
Quantità	3000 Pezzi
Codice articolo	4137873

Chiodi	
Tipo	j
Lunghezza	40 mm
Quantità	3000 Pezzi
Codice articolo	4137872

Chiodi	
Tipo	j
Lunghezza	25 mm
Quantità	3000 Pezzi
Codice articolo	4137871

Chiodi	
Tipo	j
Lunghezza	25 mm
Quantità	3000 Pezzi
Codice articolo	4137871



Graffette	
Tipo	E, Taglio Scalpello
Lunghezza	40 mm
Larghezza	5,7 mm
Quantità	3000 Pezzi
Codice articolo	4137861

Graffette	
Tipo	E, Taglio Scalpello
Lunghezza	25 mm
Larghezza	5,7 mm
Quantità	3000 Pezzi
Codice articolo	4137860

Graffette	
Tipo	E, Taglio Scalpello
Lunghezza	16 mm
Larghezza	5,7 mm
Quantità	3000 Pezzi
Codice articolo	4137855

Graffette	
Tipo	E, Taglio Scalpello
Lunghezza	13 mm
Larghezza	5,7 mm
Quantità	3000 Pezzi
Codice articolo	4137850

Graffette	
Tipo	E, Taglio Scalpello
Lunghezza	13 mm
Larghezza	5,7 mm
Quantità	3000 Pezzi
Codice articolo	4137850



TAGLIAPIETRE



	TE-SC 920 L EXPERT	TE-SC 570 L EXPERT
Tensione	230 V ~ 50 Hz	230 V ~ 50 Hz
Potenza	2200 W S2 20 min	1500 W S2 20 min
Numero di giri a vuoto	3000 min ⁻¹	3000 min ⁻¹
Profondità di taglio max a 90° 45°	70 mm 55 mm	60 mm 48 mm
Lunghezza di taglio	920 mm	570 mm
Disco di taglio	Ø 300 x Ø 25,4 mm (Ric. 49797950 - Turbo)*	Ø 250 x Ø 25,4 mm (Ric. 49797851 - Turbo)**
Taglio obliquo	da 0° a 45° a sinistra	da 0° a 45° a sinistra
Peso	53,5 kg	42,6 kg
Serbatoio acqua	•	•
Laser	•	•
Codice articolo	4301432	4301444

* Disco Ricambio Cod. 49797950
** Disco Ricambio Cod. 49797851



4 006825 541199



4 006825 541243



TAGLIAPIASTRELLE



	TE-TC 620 U EXPERT
Tensione	230 V ~ 50 Hz
Potenza	900 W S2 30 min
Numero di giri a vuoto	2950 min ⁻¹
Profondità di taglio max a 90° 45°	30 mm 25 mm
Lunghezza di taglio	620 mm
Disco di taglio	Ø 200 x Ø 25,4 mm (Ric. 4301175 - Turbo)***
Taglio obliquo	da 0° a 45° a sinistra
Peso	34,4 kg
Serbatoio acqua	•
Laser	-
Carrellata	•
Guida parallela	•
Guida angolare	•
Codice articolo	4301295



*** Disco Ricambio
Cod. 4301175

**PER DISCHI VEDI
CATALOGO KWB**



4 006825 587067



TAGLIAPIASTRELLE



	TC-TC 800 CLASSIC
Tensione	220 - 240 V ~ 50 Hz
Potenza	800 W S2 10 min
Numero di giri a vuoto	2950 min ⁻¹
Profondità di taglio max a 90° 45°	34 mm 14 mm
Lunghezza di taglio	-
Disco di taglio	Ø 180 x Ø 25,4 mm (Ric. 49795850 - Continuo* / Ric. 49797650 - Turbo**)
Taglio obliquo	da 0° a 45° a sinistra
Peso	8,6 kg
Serbatoio acqua	•
Laser	-
Carrellata	-
Guida parallela	•
Guida angolare	•
Codice articolo	4301185

* Disco Ricambio Continuo Cod. 49795850
** Disco Ricambio Turbo Cod. 49797650



4 006825 624687

TRAPANI A COLONNA



	TC-BD 630 CLASSIC	TC-BD 500 CLASSIC
Tensione	230 V ~ 50 Hz	220 - 240 V ~ 50 Hz
Potenza	630 W S2 15 min	500 W (40%)
Numero di giri	220 - 2450 min ⁻¹	300 - 2410 min ⁻¹
Numero impostazioni di velocità	12 Stufen	9 Stufen
Profondità massima di foro	60 mm	50 mm
Escursione	126 mm	115 mm
Diametro mandrino	1,5 - 16 mm	1,5 - 13 mm
Piano foro inclinabile	da -45° a +45°	da -45° a +45°
Dimensioni piano / Basamento	200 x 195 mm / 230 x 350 mm	170 x 170 mm / 315 x 200 mm
Altezza macchina	860 mm	620 mm
Peso	32,6 kg	14 kg
Luce LED	-	-
Display LCD per numero di giri	-	-
Mandrino autoserrante	-	-
Ampliamento banco	-	-
Attacco mandrino	B16	B16
Attacco MK2	•	•
Morsa macchina	•	-
Codice articolo	4250595	4520593



4 006825 633535



4 006825 649925

TRAPANI A COLONNA



MORSA PER TRAPANO A COLONNA



	TC-BD 450 CLASSIC
Tensione	220 - 240 V ~ 50 Hz
Potenza	450 W (20%)
Numero di giri	600 - 2650 min ⁻¹
Numero impostazioni di velocità	5 Stufen
Profondità massima di foro	50 mm
Escursione	104 mm
Diametro mandrino	1,5 - 13 mm
Piano foro inclinabile	da -45° a +45°
Dimensioni piano / Basamento	160 x 160 mm / 190 x 295 mm
Altezza macchina	592 mm
Peso	13 kg
Luce LED	-
Display LCD per numero di giri	-
Mandrino autoserrante	-
Ampliamento banco	-
Attacco mandrino	B16
Attacco MK2	•
Morsa macchina	-
Codice articolo	4520592

Escursione (MAX.)	68 mm
Ganasce	Prismatiche
Codice articolo	49777015



4 009317 770152

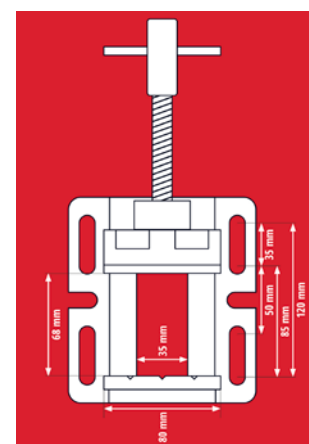

4 006825 649871

SMERIGLIATRICI DA BANCO



	TC-BG 200 L CLASSIC	TC-BG 150 CLASSIC	TC-WD 200/150 CLASSIC
Tensione	220 -240 V ~ 50 Hz	220 -240 V ~ 50 Hz	220 -240 V ~ 50 Hz
Potenza	185 W	110 W	170 W
Numero di giri	2980 min ⁻¹	2980 min ⁻¹	2980 min ⁻¹ 134 min ⁻¹
Diametro	200 mm	150 mm	150 mm 200 mm
Diametro interno disco	32 mm	32 mm	32 mm 32 mm
Spessore disco	25 mm	16 mm	-
Peso	11,66 kg	5,9 kg	9,0 kg
Numero di giri regolabile	-	-	-
Albero flessibile	-	-	-
Luce LED	•	-	-
Set accessori	-	-	-
Codice articolo	4412633	4412632	4417242



4 006825 649918



4 006825 649888



4 006825 649949

SMERIGLIATRICI DA BANCO



	TC-WG 200 CLASSIC	TC-XG 75 Kit CLASSIC
Tensione	220 -240 V ~ 50 Hz	220 -240 V ~ 50 Hz
Potenza	125 W	120 W
Numero di giri	110 min ⁻¹	0 - 9900 min ⁻¹
Diametro	200 mm / 180 mm	75 mm
Diametro interno disco	32 mm / 32 mm	10 mm
Spessore disco	40 mm / 30 mm	20 mm
Peso	7,4 kg	1,75 kg
Numero di giri regolabile	-	•
Albero flessibile	-	•
Luce LED	-	-
Set accessori	-	87
Codice articolo	4418008	4412559



4 006825 649963



4 006825 649932

LEVIGATRICI DA BANCO



	TC-US 350 CLASSIC	TC-US 380 CLASSIC
Tensione di rete	220 - 240 V ~ 50 Hz	230 - 240 V ~ 50 Hz
Potenza	350 W 30 min	380 W S6 20%
Numero di giri	2980 min ⁻¹	1500 min ⁻¹
Velocità nastro	900 m/min	292 m/min
Disco di levigatura	Ø 150 x Ø 32 mm	Ø 150 mm
Nastro abrasivo	50 x 686 mm	100 x 914 mm
Inclinazione	-	da -60° a +60°
Peso	8,15 kg	11,5 kg
Albero su cuscinetti a sfera	•	-
Vetro di protezione da scintille	•	•
Piedini in gomma anti vibrazioni	•	•
Piano regolabile	•	•
Connettore per aspirazione	-	•
Piano inclinabile in alluminio	-	•
Guida trasversale	-	•
Nastro abrasivo	• (Ric. 49910805)*	• (Ric. 49914605)**
Mola abrasiva	•	-
Platello	-	• (Ric. 49492074)***
Codice articolo	4466154	4419257

* Set Ricambio 3 Nastri Cod. 49910805
 ** Set Ricambio 3 Nastri Cod. 49914605
 *** Set Ricambio 3 Dischi Abrasivi Cod. 49912074



4 006825 649956



4 006825 649987

TRONCATRICE PER METALLO



	TC-MC 355 CLASSIC
Tensione	220 - 240 V ~ 50 Hz
Potenza	2300 W
Lama della sega	Ø 355 x Ø 25,4 x 3,2 mm
Numero di giri a vuoto	4000 min ⁻¹
Inclinazione	da -15° a +45°
Profondità di taglio max a 90° profilo rettangolare	100 x 100 mm
Profondità di taglio max a 90° profilo tondo	Ø 100 mm
Serraggio massimo	230 mm
Dimensioni piano	460 x 260 mm
Peso	16,4 kg
Avviamento progressivo (soft start)	•
Codice articolo	4503135



4 006825 619966



* Disco Ricambio
 cod. 49791975

ARGANI CON CAVO DA 18 METRI

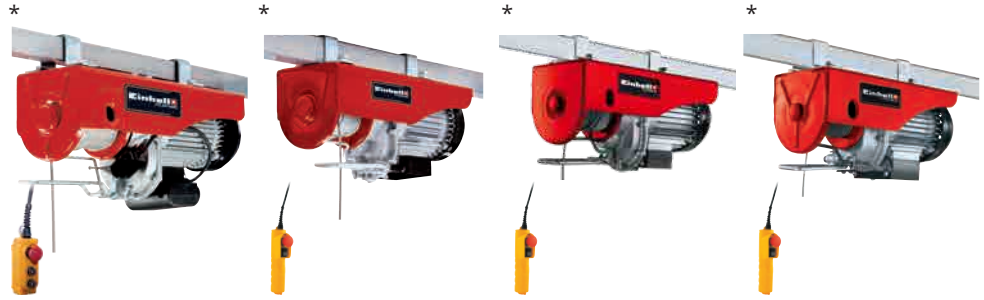

	TC-EH 1000/18 CLASSIC	TC-EH 600/18 CLASSIC	TC-EH 500/18 CLASSIC	TC-EH 250/18 CLASSIC
Tensione	220 - 240 V ~ 50 Hz	220 - 240 V ~ 50 Hz	220 - 240 V ~ 50 Hz	220 - 240 V ~ 50 Hz
Potenza	1600 W S3 25%	1050 W S3 20%	1000 W S3 20%	500 W S3 20%
Altezza di sollevamento senza carrucola di rinvio	18 m	18 m	18 m	18 m
Altezza di sollevamento con carrucola di rinvio	9 m	9 m	9 m	9 m
Forza portante senza carrucola di rinvio	500 kg	300 kg	250 kg	125 kg
Forza portante con carrucola di rinvio	999 kg	600 kg	500 kg	250 kg
Velocità di sollevamento senza carrucola di rinvio	8 m/min	8 m/min	8 m/min	8 m/min
Velocità di sollevamento con carrucola di rinvio	4 m/min	4 m/min	4 m/min	4 m/min
Peso	32,0 kg	16,8 kg	16,3 kg	10,6 kg
Interruttore termico	•	•	•	•
Freno automatico di sicurezza per sovraccarico	•	•	•	•
Finecorsa automatico	•	•	•	•
Cavo anti torsione	•	•	•	•
Interruttore di comando con arresto di emergenza	•	•	•	•
Carrucola di rinvio con gancio di carico	•	•	•	•
Morsetti cinghia per fissaggio	•	•	•	•
Codice articolo	2255160	2255150	2255145	2255135



* Staffa non Compresa nella Dotazione

PARANCO A CATENA



	TC-CH 1000 CLASSIC
Massima capacità di sollevamento	1000 kg
Altezza massima di sollevamento	2,5 m
Peso	8,5 kg
Gancio di carico con barra di sicurezza	•
Involucro metallico chiuso	•
Codice articolo	2250110



BRACCIO PER ARGANO / PARANCO

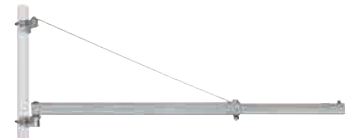

	SA 1100
Escursione	75 - 110 cm
Massima capacità di sostegno a 75 cm	600 kg
Massima capacità di sostegno a 110 cm	300 kg
Capacità di rotazione	180°
Peso	8,3 kg
Codice articolo	2255398



TRANSPALLET



	TC-PT 2500 CLASSIC
Portata max.	2500 kg
Altezza forche	80 mm - 190 mm
Diametro rulli di carico	80 mm
Diametro ruote direzionali	180 mm
Lunghezza forche	1150 mm
Larghezza forche	540 mm
Peso	62,0 kg
Timone di sicurezza con leva di comando	•
Ritorno automatico del timone	•
Codice articolo	2022530



4 006825 615654

BANCO LAVORO



	WB50
Portata massima	50 kg
Larghezza	605 mm
Altezza	785 mm
Profondità	350 mm
Altezza cassetti	-
Codice articolo	2210110



4 006825 501476

CARRELLI PORTA UTENSILI PER OFFICINA



DA APRILE

5 CASSETTI

7 CASSETTI

5 CASSETTI

	BT-WW 180 Kit CLASSIC	TC-TW 150 CLASSIC	TC-TW 100 CLASSIC
Portata max.	75 kg	150 kg	75 kg
Larghezza	616 mm	685 mm	616 mm
Altezza	658 mm	875 mm	658 mm
Profondità	330 mm	455 mm	330 mm
Cassetto 1	4x 70 mm	4x 50 mm	4x 70 mm
Cassetto 2	1x 240 mm	2x 100 mm	1x 240 mm
Cassetto 3	-	1x 205 mm	-
Peso	18,7 kg	52,5 kg	18,7 kg
Codice articolo	45101705	4510151	4510170



4 006825 658590



4 006825 640960



4 006825 614305

GENERATORI DI CORRENTE INVERTER



	TC-IG 1100 CLASSIC
Potenza a 400 V	-
Potenza a 230 V	1100 W (5 min) 1000 W (S1)
Potenza motore max	1400 W
Numero di giri	3600 min ⁻¹
Cilindrata	79 cm ³
Capacità serbatoio carburante	6,5 l
Durata di funzionamento a 2/3 del carico	5,4 h
Peso	20,9 kg
Indicatore di livello serbatoio	•
Voltmetro	•
Sistema di controllo automatico di tensione (AVR)	•
Interruttore per sovraccarico	•
Sicurezza mancanza olio	•
Avviamento elettrico	-
Tipo generatore	Sincrono CON INVERTER
Numero prese	1 a 230 Volt
Tipologia Motore	Benzina 4 tempi, raffreddato ad aria
Codice articolo	4152580



4 006825 651089



**ADATTO PER PRODOTTI
CON ELETTRONICA**

GENERATORI DI CORRENTE INVERTER



	TC-IG 2000 CLASSIC
Potenza a 400 V	-
Potenza a 230 V	2000 W (5 min) 1800 W S1
Potenza motore max	2400 W
Numero di giri	4500 min ⁻¹
Cilindrata	105,6 cm ³
Capacità serbatoio carburante	4 l
Durata di funzionamento a 2/3 del carico	5,3 h
Peso	21,6 kg
Indicatore di livello serbatoio	-
Voltmetro	-
Sistema di controllo automatico di tensione (AVR)	•
Interruttore per sovraccarico	•
Sicurezza mancanza olio	•
Avviamento elettrico	-
Tipo generatore	Sincrono CON INVERTER
Numero prese	2 a 230 V + 2 prese USB 5V 2.1 A
Tipologia Motore	Benzina 4 tempi, raffreddato ad aria
Codice articolo	4152590



4 006825 652413



**ADATTO PER PRODOTTI
CON ELETTRONICA**

GENERATORI DI CORRENTE



	TC-PG 65/E5 CLASSIC	TC-PG 55/E5 CLASSIC	TC-PG 35/E5 CLASSIC
Potenza a 400 V	6500 W (2 min) 3600 W	5500 W (2 min) 3600 W (S1)	-
Potenza a 230 V	3400 W (5 min) 3200 W	3300 W (2 min) 3000 W (S1)	3100 W (2 min) 2600 W (S1)
Potenza motore max	8000 W	7500 W	4100 W
Numero di giri	3000 min ⁻¹	3000 min ⁻¹	3000 min ⁻¹
Cilindrata	420 cm ³	389 cm ³	208 cm ³
Capacità serbatoio carburante	25 l	25 l	15 l
Durata di funzionamento a 2/3 del carico	11,7 h	11,7 h	10,7 h
Peso	83,3 kg	82,8 kg	42,1 kg
Indicatore di livello serbatoio	•	•	•
Voltmetro	•	-	•
Sistema di controllo automatico di tensione (AVR)	•	•	•
Interruttore per sovraccarico	•	•	•
Sicurezza mancanza olio	•	•	•
Avviamento elettrico	• (Batteria inclusa)	• (Batteria inclusa)	-
Tipo generatore	Sincrono	Sincrono	Sincrono
Numero prese	2 a 230 Volt, 1 a 400 Volt, 1 a 12 Volt	2 a 230 Volt, 1 a 400 Volt	2 a 230 Volt
Tipologia Motore	Benzina 4 tempi, raffreddato ad aria	Benzina 4 tempi, raffreddato ad aria	Benzina 4 tempi, raffreddato ad aria
Codice articolo	4152610	4152562	4152551



4 006825 659993



4 006825 644159



4 006825 644142

GENERATORI DI CORRENTE



	TC-PG 25/1/E5 CLASSIC	TC-PG 10/E5 CLASSIC
Potenza a 400 V	-	-
Potenza a 230 V	2400 W (2 min) 2300 W (5 min) 2100 W	800 W (2 min) 700 W (5 min) 680 W
Potenza motore max	4100 W	1000 W
Numero di giri	3000 min ⁻¹	3000 min ⁻¹
Cilindrata	208 cm ³	63,5 cm ³
Capacità serbatoio carburante	15 l	4 l
Durata di funzionamento a 2/3 del carico	12,5 h	6,6 h
Peso	37 kg	18,8 kg
Indicatore di livello serbatoio	•	-
Voltmetro	•	-
Sistema di controllo automatico di tensione (AVR)	•	•
Interruttore per sovraccarico	•	•
Sicurezza mancanza olio	•	-
Avviamento elettrico	-	-
Tipo generatore	Sincrono	Sincrono
Numero prese	2 a 230 Volt	1 a 230 V
Tipologia Motore	Benzina 4 tempi, raffreddato ad aria	Miscela 2 tempi, raffreddato ad aria
Codice articolo	4152600	4152535



4 006825 657319



4 006825 648027

ACCESSORI AUTO



COMPRESSORI 12 V PER AUTO



Tensione	12 V
Pressione massima	10 bar
Tubo alta pressione	1500 mm
Peso	1.9 kg
Manometro	0 - 10 bar
Cavo alimentazione extra lungo	2.8 m
Attacco per valvola gomme	Valvola Schrader
Adattatori	4 Pezzi
Codice articolo	2072121

CC-AC 35/10 12 V	
Tensione	12 V
Pressione massima	10 bar
Tubo alta pressione	1500 mm
Peso	1.9 kg
Manometro	0 - 10 bar
Cavo alimentazione extra lungo	2.8 m
Attacco per valvola gomme	Valvola Schrader
Adattatori	4 Pezzi
Codice articolo	2072121

CC-AC 12 V	
Tensione	12 V
Pressione massima	18 bar
Tubo alta pressione	450 mm
Peso	0.6 kg
Manometro	0 - 18 bar
Cavo alimentazione extra lungo	2.9 m
Attacco per valvola gomme	Valvola Dunlop
Adattatori	3 Pezzi
Codice articolo	2072112



4 006825 618327



4 006825 614114

CAVI AVVIAMENTO



BT-BO 25/1 A LED SP	
Per motori a benzina fino a max.	5500 cm ³
Per motori a diesel fino a max.	3000 cm ³
Tensione della batteria	12 / 24 V
Lunghezza cavi	3.5 m
Sezione cavi	31.4 mm ² alluminio (= 25 mm ² rame)
Portata massima	350 A
Peso	1.7 kg
Morsetti isolati	•
Elettronica di protezione	•
Custodia	•
Illuminazione a LED	•
Codice articolo	2030365

BT-BO 25/1 A	
Per motori a benzina fino a max.	5500 cm ³
Per motori a diesel fino a max.	3000 cm ³
Tensione della batteria	12 / 24 V
Lunghezza cavi	3.5 m
Sezione cavi	31.4 mm ² alluminio (= 25 mm ² rame)
Portata massima	350 A
Peso	1.8 kg
Morsetti isolati	•
Elettronica di protezione	-
Custodia	•
Illuminazione a LED	-
Codice articolo	2030345



4 006825 603514



4 006825 561555

CAVI AVVIAMENTO



BT-BO 16/1 A LED SP	
Per motori a benzina fino a max.	2500 cm ³
Per motori a diesel fino a max.	-
Tensione della batteria	12 / 24 V
Lunghezza cavi	3 m
Sezione cavi	19.4 mm ² alluminio (= 16 mm ² rame)
Portata massima	220 A
Peso	1.2 kg
Morsetti isolati	•
Elettronica di protezione	•
Custodia	•
Illuminazione a LED	•
Codice articolo	2030360

BT-BO 16/1 A	
Per motori a benzina fino a max.	2500 cm ³
Per motori a diesel fino a max.	-
Tensione della batteria	12 / 24 V
Lunghezza cavi	3 m
Sezione cavi	19.4 mm ² alluminio (= 16 mm ² rame)
Portata massima	220 A
Peso	1.2 kg
Morsetti isolati	•
Elettronica di protezione	-
Custodia	•
Illuminazione a LED	-
Codice articolo	2030335



4 006825 603491



4 006825 561548

AVVIATORI - POWER BANK



	CE-JS 18	CE-JS 12	CE-JS 8
Capacità	3 x 6000 mAh (66.6 Wh)	3 x 3700 mAh (41.1 Wh)	3 x 2500 mAh (27.75 Wh)
Tensione	12 V	12 V	12 V
Corrente di avviamento / picco massimo	300 A / 600 A	200 A / 400 A	200 A / 400 A
Attacco USB	5 V / 2 A e 3 A	5 V / 2 A e 3 A	5 V / 2 A e 3 A
Attacco per utilizzatori	12 V 10 A / 19 V 3.5 A	12 V 10 A / 19 V 3.5 A	-
Per motori a benzina fino a	8000 cm ³	4000 cm ³	3000 cm ³
Per motori diesel fino a	5000 cm ³	2000 cm ³	-
Tempo di ricarica	6 h	5 h	-
Peso	0.7 kg	0.5 kg	0.4 kg
Funzione 2 in 1 Avviatore e Power Bank	•	•	•
Cavo per avviamento	•	•	•
Indicatore stato di carica a LED	•	•	•
Torcia a LED	•	•	•
Funzione carica telefoni/tablet/macchina fotografica	•	•	•
Funzione carica notebook / laptop	•	•	-
Adattatore cavo USB (Micro/Mini USB)	•	•	•
9 tipi di adattatori per notebook	•	•	-
Adattatore per ricarica da 230 V	•	•	-
Cavo per ricarica USB	-	-	•
Custodia	•	•	•
Article number	1091531	1091521	1091511



COS'E' UN AVVIATORE - POWER BANK?

Una riserva di energia ad alta efficienza: un 2 in 1 portatile che da tenere sulla tua vettura: sia avviatore che Power Bank per ricaricare le tue device.



QUALE AVVIATORE - POWER BANK PER QUALE VEICOLO?

	CE-JS 8	CE-JS 12	CE-JS 18
≤ 3000 cm ³ Benzin	●	●	●
≤ 4000 cm ³ Benzin	●	●	●
≤ 8000 cm ³ Benzin	●	●	●
≤ 2000 cm ³ Diesel	●	●	●
≤ 5000 cm ³ Diesel	●	●	●

● Adatto ● Non adatto

CARICABATTERIE INTELLIGENTI A MICROPROCESSORE. COMPLETAMENTE AUTOMATICI, FACILI DA USARE E CHE SI PRENDONO CURA DELLA TUA BATTERIA.

- 

PER OGNI TIPO DI BATTERIA
- 

FACILE DA USARE
- 

PROLUNGA LA VITA DELLA TUA BATTERIA
- 

MODALITA' INVERNALE
- 

SICURO DA UTILIZZARE
- 

AUMENTA E CONSERVA LA CAPACITA' DELLA TUA BATTERIA
- 











BATTERIA SEMPRE NELLO STATO OTTIMALE DI CARICA
- 

FUNZIONE RICONDIZIONAMENTO PER BATTERIE ESTREMAMENTE SCARICHE
- 

RICARICA MULTI LIVELLO PER NON AFFATICARE LA BATTERIA DURANTE LA RICARICA
- 

MANTENITORE DI CARICA

IL CARICABATTERIE CORRETTO PER OGNI TIPO DI UTILIZZO.

Tempo di ricarica (hours)**	CE-BC 1 M	CE-BC 2 M	CE-BC 4 M	CE-BC 6 M	CE-BC 10 M	CE-BC 15 M	CE-BC 30 M	 *
Charging voltage	6 V / 12 V	12 V	12 V	12 V	12 V	12 V	12 V / 24 V	
	4 h	2 h	●	●	●	●	●	4 Ah
	12 h	6 h	●	●	●	●	●	12 Ah
	18 h	9 h	●	●	●	●	●	18 Ah
	●	●	●	●	●	●	●	45 Ah
	●	●	●	●	●	●	●	70 Ah
	●	●	●	●	●	●	●	100 Ah
	●	●	●	●	●	●	●	120 Ah
	●	●	●	●	●	●	●	145 Ah
	●	●	●	●	●	●	●	180 Ah
	●	●	●	●	●	●	●	200 Ah

● Molto adatto ● Adatto ● Poco adatto ● Non adatto

Info

I caricabatterie con microprocessore sono adatti per batterie al gel, AGM, a bassa manutenzione e acido al piombo esente da manutenzione.

Seleziona il caricabatterie adatto alla potenza della batteria. Maggiore è la corrente di carica (A) fornita dal caricabatterie, più veloce è la ricarica. Un caricabatterie che fornisce una corrente di carica pari a 1/10 della batteria la capacità è l'ideale. 60 Ah → 6 A.

* Batteria normalmente installata

** I tempi di ricarica sono soggetti a variazione. I tempi indicati presuppongono che la ricarica della batteria richieda la massima corrente di uscita del caricabatterie. Il tempo di ricarica dipende anche dallo stato di carica della batteria

CARICABATTERIE CON MICROPROCESSORE



6/12 V



	CE-BC 1 M	CE-BC 2 M	CE-BC 4 M
Tensione	220 - 240 V ~ 50 Hz	220 - 240 V ~ 50 Hz	220 - 240 V ~ 50 Hz
Tensione di carica	6 V / 12 V	12 V	12 V
Adatto per batterie (min. / max. Ah)	3 - 32 Ah	3 - 60 Ah	3 - 120 Ah
Corrente di carica max.	1 A	2 A	4 A
Peso	0.3 kg	0.4 kg	0.5 kg
Carica multi stadio con microprocessore	•	•	•
Adatto per batterie gel, AGM, acido	•	•	•
ANCHE AVVIATORE	-	-	-
Modalità invernale	-	•	•
Terminali completamente isolati	•	•	•
Sicurezza su sovraccarico, inversione poli e corto circuito	•	•	•
Mantenitore di carica	•	•	•
Ricondizionamento batterie esauste	-	-	•
Grado protezione contro polvere e schizzi d'acqua	IP 65	IP 65	IP 65
Possibilità fissaggio a parete / manuale	•	•	•
Codice articolo	1002205	1002215	1002225



4 006825 640298



4 006825 640304



4 006825 640311

CARICABATTERIE CON MICROPROCESSORE



PER BATTERIE
LiFePO4



	CE-BC 5 M LiFePO4	CE-BC 6 M	CE-BC 10 M
Tensione	220 - 240 V ~ 50 Hz	220 - 240 V ~ 50 Hz	220 - 240 V ~ 50 Hz
Tensione di carica	12 V	12 V	12 V
Adatto per batterie (min. / max. Ah)	3 - 120 Ah	3 - 150 Ah	3 - 200 Ah
Corrente di carica max.	5 A	6 A	10 A
Peso	0.6 kg	0.6 kg	0.8 kg
Carica multi stadio con microprocessore	•	•	•
Adatto per batterie gel, AGM, acido	•	•	•
ANCHE AVVIATORE	-	-	-
Modalità invernale	•	•	•
Terminali completamente isolati	•	•	•
Sicurezza su sovraccarico, inversione poli e corto circuito	•	•	•
Mantenitore di carica	•	•	•
Ricondizionamento batterie esauste	•	•	•
Grado protezione contro polvere e schizzi d'acqua	IP 65	IP 65	IP 65
Possibilità fissaggio a parete / manuale	•	•	•
Codice articolo	1002251	1002235	1002245



4 006825 671520



4 006825 640328



4 006825 640335

CARICABATTERIE CON MICROPROCESSORE



12/24 V

Tensione	220 - 240 V ~ 50 Hz
Tensione di carica	12 V
Adatto per batterie (min. / max. Ah)	3 - 300 Ah
Corrente di carica max.	15 A
Peso	7.0 kg
Carica multi stadio con microprocessore	•
Adatto per batterie gel, AGM, acido	•
ANCHE AVVIATORE	100 A - 5 sec
Modalità invernale	•
Terminali completamente isolati	•
Sicurezza su sovraccarico, inversione poli e corto circuito	•
Mantenitore di carica	•
Ricondizionamento batterie esauste	-
Grado protezione contro polvere e schizzi d'acqua	IP 20
Possibilità fissaggio a parete / manuale	•
Codice articolo	1002265

CE-BC 15 M	
Tensione	220 - 240 V ~ 50 Hz
Tensione di carica	12 V
Adatto per batterie (min. / max. Ah)	3 - 300 Ah
Corrente di carica max.	15 A
Peso	7.0 kg
Carica multi stadio con microprocessore	•
Adatto per batterie gel, AGM, acido	•
ANCHE AVVIATORE	100 A - 5 sec
Modalità invernale	•
Terminali completamente isolati	•
Sicurezza su sovraccarico, inversione poli e corto circuito	•
Mantenitore di carica	•
Ricondizionamento batterie esauste	-
Grado protezione contro polvere e schizzi d'acqua	IP 20
Possibilità fissaggio a parete / manuale	•
Codice articolo	1002265

CE-BC 30 M	
Tensione	220 - 240 V ~ 50 Hz
Tensione di carica	12 V / 24 V
Adatto per batterie (min. / max. Ah)	3 - 600 Ah
Corrente di carica max.	15 A (on 24 V) / 30 A (on 12 V)
Peso	11.0 kg
Carica multi stadio con microprocessore	•
Adatto per batterie gel, AGM, acido	•
ANCHE AVVIATORE	100 A - 5 sec
Modalità invernale	•
Terminali completamente isolati	•
Sicurezza su sovraccarico, inversione poli e corto circuito	•
Mantenitore di carica	•
Ricondizionamento batterie esauste	-
Grado protezione contro polvere e schizzi d'acqua	IP 20
Possibilità fissaggio a parete / manuale	•
Codice articolo	1002275



CARICABATTERIE ANALOGICI



CC-BC 8	
Tensione	230 V ~ 50 Hz
Tensione di carica	6 V / 12 V
Adatto per batterie (min. / max. Ah)	3.7 - 120 Ah
Corrente di carica (eff.) a 6 V	min. 0.85 A / max. 8 A
Corrente di carica (eff.) a 12 V	min. 1.2 A / max. 6.5 A
Corrente di carica (eff.) a 24 V	-
Peso	2.2 kg
Sicurezza su sovraccarico, inversione poli e corto circuito	•
Adatto per batterie ad acido	•
Amperometro integrato	•
Scocca completamente isolata	•
Terminali completamente isolati	•
ANCHE AVVIATORE	-
Elettronica con limitatore di tensione	-
Trasportabile	•
Codice articolo	1023121



CRICCHETTO SOLLEVATORE



CC-TJ 2000	
Portata massima	2 t
Altezza di sollevamento min.	135 mm
Altezza di sollevamento max.	330 mm
Peso	8.4 kg
2 rotelle direzionali su cuscinetti a sfera	•
Maniglia integrata	•
Platorello di sostegno	•
Asta rimovibile	•
Valvola di sicurezza integrata contro sovracc.	•
Codice articolo	2011779



AVVITATORE AD IMPULSI



	CC-HS 12/2	CC-IW 950/1
Tensione	12 V - da accendisigari	230 - 240 V ~ 50 Hz
Potenza	90 W	950 W
Numero giri a vuoto	-	2300 min ⁻¹
Momento di torsione massimo	350 Nm	450 Nm
Attacco utensili	Attacco Quadro da 12.7 mm (½")	Attacco Quadro da 12.7 mm (½")
Lunghezza cavo elettrico	2 m	2 m
Peso	1.5 kg	3.4 kg
Reversibile	•	•
Impugnatura anti scivolo (soft grip)	•	•
Accessori	2 bussole rev. 17/19 - 21/23 mm	17, 19, 21, 22 mm (1x cad.)
Fornito in	Valigetta	Valigetta
Codice articolo	2048313	4259951



LUCIDATRICE PER AUTO



	CC-PO 90
Tensione	230 V ~ 50 Hz
Potenza	90 W
Oscillazioni / Numero giri	3700 min ⁻¹
Diametro	240 mm
Peso	1.9 kg
Interruttore on/off	•
Cuffia di cotone	1 Pezzo
Cuffia sintetica	1 Pezzo
Fornito in	Scatola cartone
Codice articolo	2093173



LUCIDATRICE E LEVIGATRICE



	CC-PO 1100/2 E
Tensione	230 V ~ 50 Hz
Potenza	1100 W
Oscillazioni / Numero giri	1000 - 3500 min ⁻¹
Diametro	180 mm
Peso	2.3 kg
Interruttore on/off	•
Impugnatura anti scivolo (soft grip)	•
Controllo elettronico della velocità	•
Blocco albero / platello	•
Platello con velcro	•
Cuffia sintetica	1 Pezzo
Platello in gomma piuma	1 Pezzo
Carta abrasiva	3 Pezzi
Fornito in	Scatola cartone
Codice articolo	2093265



ACCESSORI LUCIDATRICE



	Set cuffie ricambio Ø 240 mm	Set ricambi Ø 180 mm	Set ricambi Ø 150 mm
Utilizzabili con	CE-CB 18/254 Li CC-PO 90	CC-PO 1100/1 E CC-PO 1100/2 E CE-CP 18/180 Li E	CC-PO 1100/1 E CC-PO 1100/2 E CE-CP 18/180 Li E
Cuffia cotone	1 Pz.	-	-
Cuffia sintetica	1 Pz.	2 Pz.	2 Pz.
Platello rigido velcro	-	-	1 Pz.
Platello in gomma piuma	-	1 Pz.	1 Pz.
Carta abrasiva	-	6 Pz. (2x Cad. grana 60, 80, 120)	6 Pz. (2x Cad. grana 60, 80, 120)
Codice articolo	2093095	2093233	2093245



ELETTRO UTENSILI 2024

Hai domande sui nostri prodotti?
Vuoi ordinare una parte di ricambio?
Il tuo prodotto non funziona più come il primo giorno?
Einhell è a tua disposizione e ti forniamo il nostro aiuto in
modo semplice, diretto e rapido.



Einhell Italia srl
Via delle Acacie snc
22070, Binago (CO)



+ 39 (0) 031 99 20 80



www.einhell.it



service-italia@einhell.com

Einhell Italia srl

Via delle Acacie snc | 22070, Binago (CO)
Tel. 031 992080 | Fax 031 992084
info@einhell.it | www.einhell.it

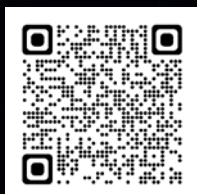

**CONSULTA
TUTTI I NOSTRI
CATALOGHI**

einhell.it

